

RODENBERG 

les visages d'une porte



PORTES D'ENTRÉE PREMIUM

Votre maison. Votre porte. Votre style.

MADE IN GERMANY SÉCURITÉ

INNOVATION ISOLATION

QUALITÉ MODÈLES DÉPOSÉS



MODERNE
pages 4 – 117



VERRE & ÉLÉGANCE
pages 118 – 123



EXCLUSIVE
pages 124 – 183



CLASSIQUE
pages 184 – 267

TECHNIQUE & ACCESSOIRES

Poignées et accessoires	268 – 283
Verres imprimés	284 – 285
Verres décoratifs	286 – 287
Types de poses	288 – 289
Sécurité / Protection thermique	290 – 291
Index des modèles	292 – 293





MODERNE

- innovant
- élégant
- expressif
- frais
- raffiné
- rectiligne
- clair
- épuré



6877-54 p.6 6718-54 p.10 6721-54 p.11 6879-54 p.11 6876-54 p.12 6878-54 p.14 6185-54 p.15 6184-54 p.15



6864-54 p.16 6182-54 p.17 6760-76 p.18 RA-100 p.20 RA-200 p.20 RA-300 p.20 RA-350 p.20 RA-900 p.20

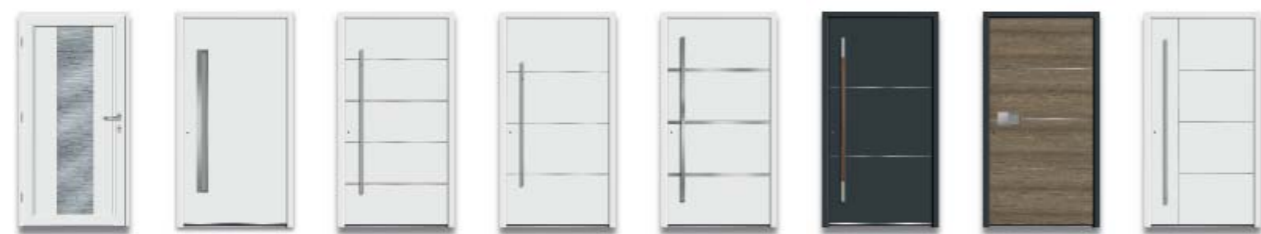

RA-550 p.20 6497-90 p.26 6873-94 p.28 6872-94 p.30 6756-96 p.31 6868-94 p.31 6199-94 p.34 6778-94 p.35



6172-94 p.35 6957-93 p.36 6779-94 p.37 6860-92 p.38 6775-98 p.40 6757-92 p.40 6898-96 p.41 6862-92 p.41



6861-92 p.41 6759-92 p.42 6758-92 p.43 6812-52 p.44 6188-52 p.44 6420-50 p.46 6419-74 p.47 6418-74 p.48



6847-50 p.51 6524-74 p.52 6568-50 p.53 6534-52 p.53 6777-52 p.54 6532-52 p.56 6821-52 p.56 6195-52 p.58



6194-73 p.58 6193-58 p.58 6151-50 p.60 6158-50 p.60 6157-50 p.60 6427-71 p.62 6469-76 p.64 6560-52 p.65



6409-56 p.66 6410-52 p.68 6764-50 p.69 6814-52 p.69 6559-52 p.70 6159-52 p.71 6848-73 p.72 6761-52 p.72



6508-50 p.75 6537-61 p.77 6921-74 p.78 6810-74 p.81 6928-71 p.82 172-61 p.82 6978-79 p.84 6817-79 p.86



6333-50 p.88 6931-59 p.90 6168-52 p.91 6516-50 p.92 6198-52 p.94 6914-50 p.94 181-71 p.96 6440-71 p.97



6441-56 p.98 6849-76 p.99 6841-71 p.100 6514-52 p.102 6525-71 p.104 150-71 p.109 1501-60 p.109 6437-73 p.110



2503-50 p.111 6167-54 p.112 6149-52 p.112 6164-54 p.114 6165-54 p.116 6438-56 p.116

modèles déposés
Les créations RODENBERG
sont des modèles déposés.



| ci-contre à droite |
Modèle 6877-54 liserés affleurants |
partie fixe en verre
Options : pose en applique |
RAL 7016 gris anthracite | verre sablé
toute surface
Partie fixe en verre : G 1201 verre sablé
avec bandeaux clairs
Poignée : 1071-13 inox/bois véritable,
intégrée



| ci-contre à gauche |
Modèle 6877-54
 liserés affleurants
Options : pose en applique | RAL 7016
 gris anthracite | verre Satinato blanc
Poignée : 9028-13 inox, intégrée

| ci-contre à droite |
Vue intérieure : Modèle 6877-54
 avec partie fixe en verre
Options : pose en applique 2 faces |
 verre sablé toute surface
Partie fixe en verre : G 1201 verre sablé
 avec bandeaux clairs
Béquille intérieure : 2008-13-I inox

| conseil |
 Parmi nos nombreux modèles qui
 le proposent, choisissez entre des
 liserés saillants ou affleurants.

| détail ci-dessous en haut |
 liseré saillant

| détail ci-dessous en bas |
 liseré affleurant





| ci-dessus |
Modèle 6718-54 liserés affleurants |
 partie fixe en verre
Vitrage : G 500-25 verre sablé avec
 pourtour clair
Options : pose en applique |
 RAL 7012 gris basalte
Partie fixe en verre : G 510 verre sablé
 avec motif clair (numéro de maison)
Poignée : 9027-13 inox, intégrée

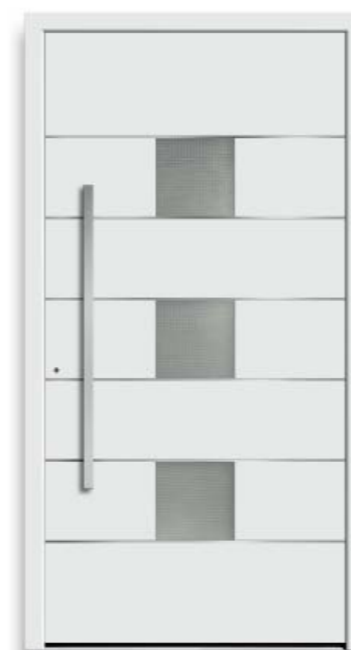

6721-53 liserés saillants
 6721-54 liserés affleurants **A**



6879-53 liserés saillants
 6879-54 liserés affleurants **B**

A | Modèle 6721-54
 liserés affleurants
Options : pose en applique |
 verre Mastercarré blanc
Poignée : 1041-13 inox, intégrée



6718-53 liserés saillants
 6718-54 liserés affleurants **C**

B | Modèle 6879-54
 liserés affleurants
Options : pose en applique | RAL 7001
 gris argent | verre Satinato blanc
Poignée : 9025-13 inox, intégrée

C | Modèle 6718-54
 liserés affleurants
Options : pose en applique |
 verre Madras Pavé blanc
Poignée : 1043-13 inox, intégrée



6876-53 liserés saillants
6876-54 liserés affleurants

A

A | **Modèle 6876-54**
liserés affleurants
Options : pose en applique | RAL 3004
rouge pourpre grainé | verre Satinato
blanc
Poignée : V 115 inox avec lecteur
d'empreintes, intégrée

| ci-contre à droite |
Modèle 6876-54 liserés affleurants |
partie fixe en verre
Options : pose en applique | RAL 7016
gris anthracite | verre Satinato blanc
Poignée : 9027-13 inox, intégrée

| détail ci-dessous en haut |
poignée inox V 115 avec lecteur
d'empreintes intégré

| détail ci-dessous en bas |
verre Satinato blanc





6185-53 liserés saillants A
6185-54 liserés affleurants



6184-53 liserés saillants B
6184-54 liserés affleurants

A | **Modèle 6185-54**
liserés affleurants
Vitrage : G 1205 verre sablé avec
bandeaux clairs
Options : pose en applique
Poignée : 9028-13 inox, intégrée

B | **Modèle 6184-54**
liserés affleurants
Vitrage : G 1205 verre sablé avec
bandeaux clairs
Options : pose en applique |
RAL 7016 gris anthracite
Poignée : 1042-13 inox, intégrée

C | **Modèle 6878-54** liserés affleurants |
partie fixe en verre
Vitrage : G 1164 verre sablé avec
bandeaux clairs
Options : pose en applique |
plinthe design SB 703-1
Poignée : 1039-13 inox, intégrée

| ci-contre à gauche |
Modèle 6878-54 liserés affleurants |
partie fixe en verre
Vitrage : G 1164 verre sablé avec
bandeaux clairs
Options : pose en applique |
film décor Siena Noce
Poignée : 9027-13 inox, intégrée



6878-53 liserés saillants C
6878-54 liserés affleurants



A | **Modèle 6864-54**
liserés affleurants
Options : pose en applique |
verre Satinato blanc
Poignée : V 105 inox, intégrée



6864-53 liserés saillants
6864-54 liserés affleurants

B



6182-53 liserés saillants
6182-54 liserés affleurants

C

B | Modèle 6864-54
liserés affleurants
Options : pose en applique |
film décor Siena Noce | verre Reflo
Poignée : 1041-13 inox, intégrée

C | Modèle 6182-54
liserés affleurants
Options : pose en applique |
verre Satinato blanc
Poignée coquille : V 106 inox, intégrée

| ci-dessous |
Modèle 6864-54 liserés affleurants |
partie fixe en verre
Options : pose en applique |
RAL 7016 gris anthracite |
verre sablé toute surface
Partie fixe en verre : G 1238 verre
sablé avec bandeaux clairs
Poignée : V 105 inox, intégrée





| ci-contre à gauche |
Modèle 6760-76 application design-inox affleurante
Options : pose en applique | verre Madras Strip blanc
Poignée coquille : V 114 inox avec lecteur d'empreintes, intégrée

| ci-contre à droite |
Modèle 6760-76 application design-inox affleurante | partie fixe en verre
Options : pose en applique | RAL 7016 gris anthracite | verre Satinato blanc
Poignée : V 115 inox avec lecteur d'empreintes, intégrée

| détail ci-dessous en haut |
 poignée coquille V 114 avec lecteur d'empreintes intégré

| détail ci-dessous en bas |
 verre Madras Strip blanc



INDOOR-DESIGN

Variantes d'habillages pour l'intérieur de votre porte d'entrée – Vue de l'extérieur, la porte d'entrée est la carte de visite de votre maison. Ce n'est pas pour autant qu'elle doit être triste vue de l'intérieur, bien au contraire, elle peut apporter une touche originale à votre hall d'entrée.



RA-100



RA-200



RA-300

Collection miroir

L'ajout d'un miroir sur la face interne de la porte permet à celle-ci de donner une impression de volume supplémentaire à votre entrée.



RA-900

MEMO BOARD

L'habillage intérieur memo board RA-900 combine fonctionnalité avec design.



RA-500 bronze
RA-550 argent

VITREALE

„Italian made glass for architecture and design“

C'est dans la région de Milan que sont fabriquées ces applications en verre „VitreaLe“. Innovantes, originales et stylées.



| ci-dessus |
RA-100 équipement optionnel - miroir en face intérieure | central
Options : RAL 7016 gris anthracite
Béquille intérieure : 2008-13-I inox disponible pour les modèles pleins, sans vitrage.

COLLECTION MIROIR

Choisissez l'habillage de la face intérieure de votre porte d'entrée : un miroir latéral, central, complet ou complet avec une partie dépolie.

RA-100
central



RA-200
latéral



RA-300
partiellement dépoli



RA-350
complet



| ci-contre à droite |
RA-300 équipement optionnel - miroir intérieur | partiellement dépoli
Partie fixe en verre : G 500-25 verre sablé avec pourtour clair
Béquille intérieure : 2008-13-1 inox disponible pour les modèles pleins, sans vitrage.



MEMO BOARD

L'habillage intérieur memo board RA-900 combine fonctionnalité et design. Des mémos importants ou des photos souvenir de vos dernières vacances, votre prochain rendez-vous chez le coiffeur ou votre liste de courses pourront être fixés à l'intérieur de votre porte à l'aide de petits aimants fournis.

| ci-contre à droite en haut |
RA-900 équipement optionnel - memo board
Partie fixe en verre : G 500-25 verre sablé avec pourtour clair
Béquille intérieure : 2008-13-1 inox disponible pour les modèles pleins, sans vitrage.



VITREALE

„Italian made glass for architecture and design“

C'est à proximité de Milan que sont réalisées ces applications en verre „VitreaLe“, destinées à habiller la face intérieure de votre porte d'entrée. Apportez une touche originale à votre hall d'entrée grâce à cet élément en verre structuré présentant un léger relief sur une surface satinée, insensible aux traces de doigt. Innovantes, originales et stylées, ces applications „VitreaLe“ sont disponibles dans les coloris argent et bronze.

| ci-contre à droite en bas |
RA-550 équipement optionnel - VitreaLe | argent
Partie fixe en verre : G 500-25 verre sablé avec pourtour clair
Béquille intérieure : 2008-13-1 inox disponible pour les modèles pleins, sans vitrage.

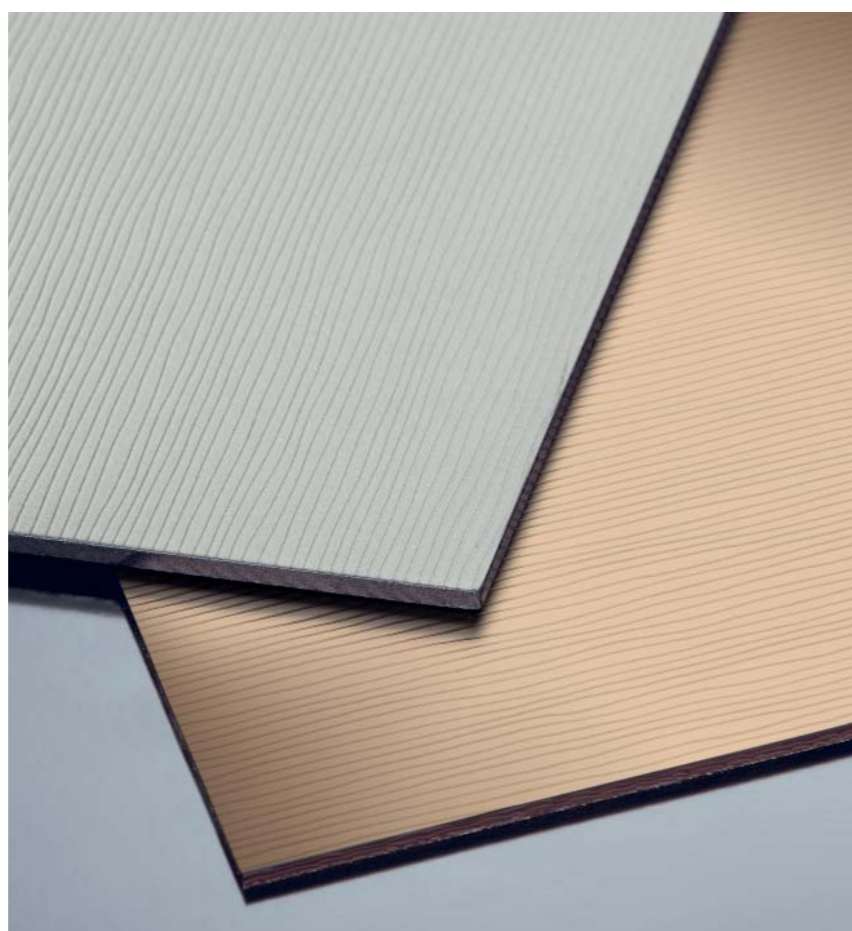



6497-90 A



6497-90 B

A | **Modèle 6497-90**
Options : pose en applique | RAL 7016 gris anthracite | plinthe design SB 703-1
Poignée : 1073-13 inox/film décor bois, intégrée



6497-90 C

B | **Modèle 6497-90**
Options : pose en applique | film décor AnTeak | plinthe design SB 710-9
Poignée : 1044-13 inox, intégrée

C | **Modèle 6497-90**
Options : pose en applique | plinthe design SB 703-1
Poignée coquille : V 107 inox, intégrée

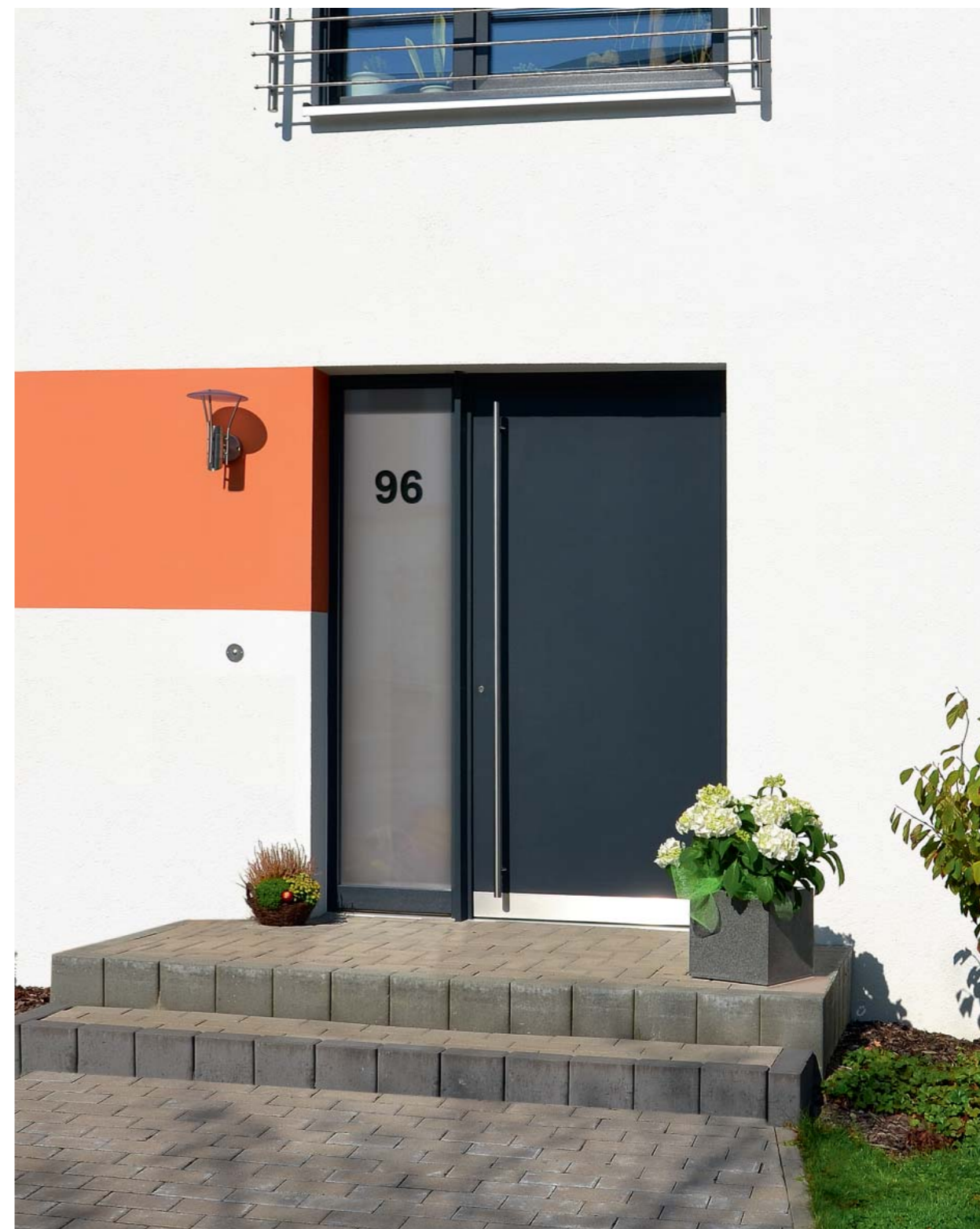

| ci-dessus |
Modèle 6497-90 avec partie fixe en verre
Options : pose en applique | RAL 7016 gris anthracite | plinthe design SB 710-9
Partie fixe en verre : G 510 verre sablé avec motif clair (numéro de maison)
Poignée : 9029-13 inox, intégrée



6873-93 liserés saillants
6873-94 liserés affleurants

A

A | **Modèle 6873-94**
liserés affleurants
Options : pose en applique
Poignée : 1127-13 inox avec judas électronique, intégrée

| ci-contre à droite |
Vue intérieure : **Modèle 6873-94**
avec moniteur de surveillance affleurant relié à la poignée 1127-13
Options : pose en applique 2 faces
Béquille intérieure : 2008-13-1 inox

| détail ci-dessous en haut |
poignée inox 1127-13 avec judas électronique

| détail ci-dessous en bas |
moniteur de surveillance affleurant relié à la poignée 1127-13 |
Le montage du moniteur s'effectue sur la face intérieure de la porte d'entrée à une hauteur de 1600 mm environ

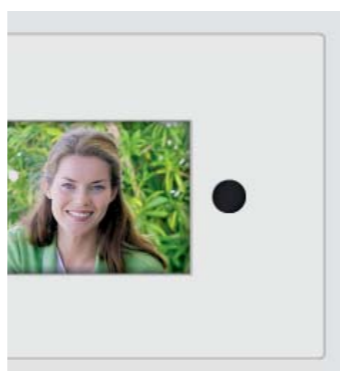

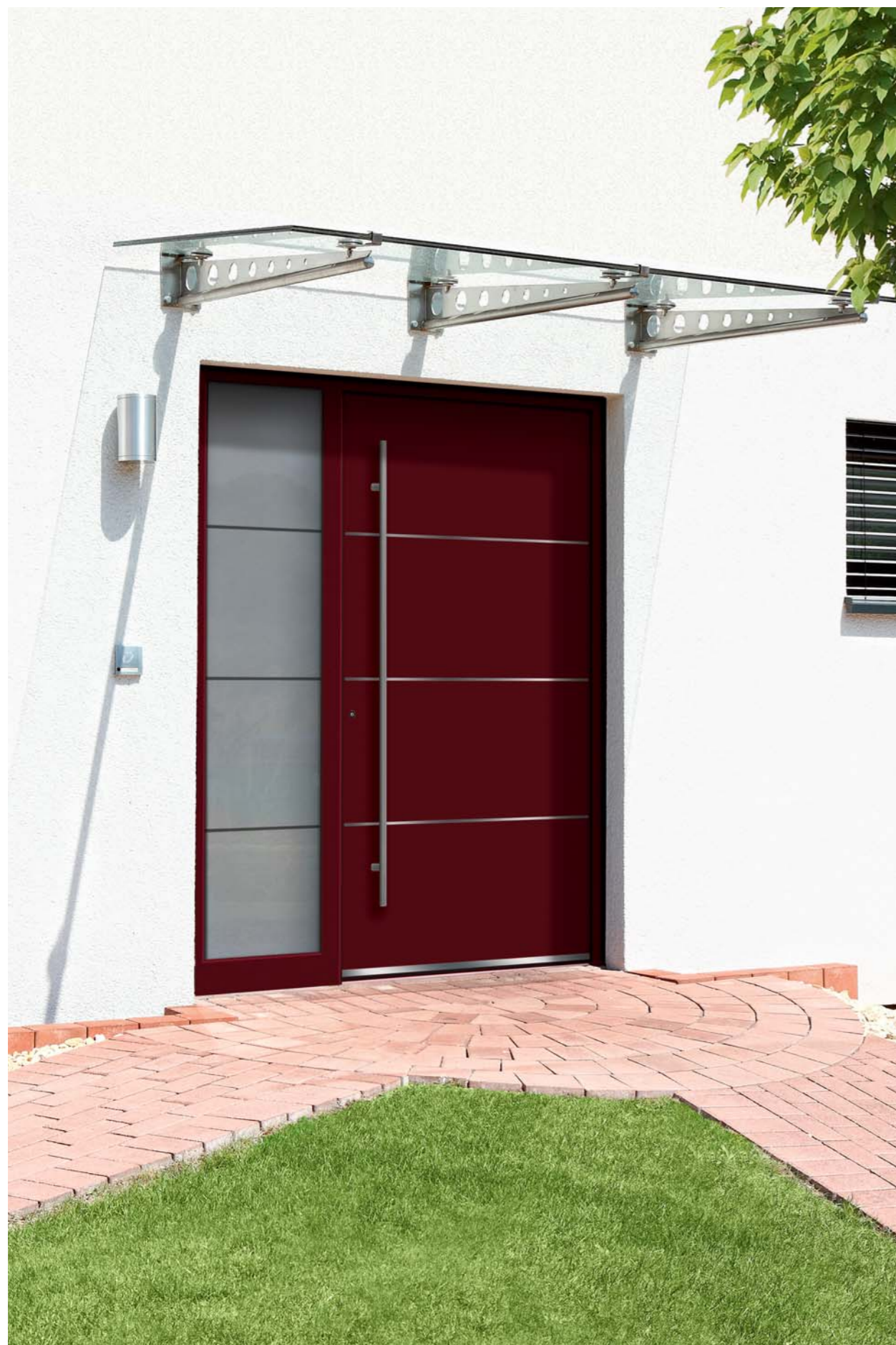

Modèle 6872-94 liserés affleurants | partie fixe en verre | Options : pose en applique | RAL 3005 rouge vin | plinthe design SB 703-1
Partie fixe en verre : G 1259 verre sablé avec bandeaux clairs | Poignée : 9028-13 inox, intégrée

A | Modèle 6872-94
liserés affleurants
Options : pose en applique
Poignée : 1127-13 inox avec judas électronique, intégrée
Détail judas électronique voir p. 28.

B | Modèle 6756-96 applications design-inox affleurantes
Options : pose en applique
Poignée : 1044-13 inox, intégrée

C | Modèle 6868-94 liserés affleurants | partie fixe en verre
Options : pose en applique | RAL 7016 gris anthracite | plinthe design SB 703-1
Partie fixe en verre : G 3000 verre sablé avec bandeaux et pourtour clairs | liserés dans l'espace d'air
Poignée : 1073-13 inox/film décor bois, intégrée



6872-93 liserés saillants
6872-94 liserés affleurants

A



6756-96

B

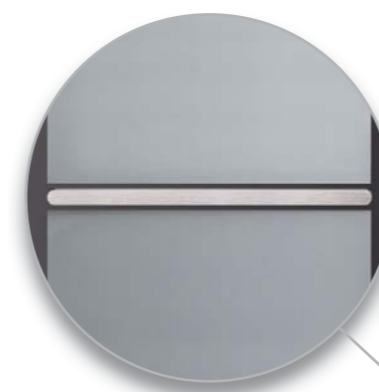

| détail |
partie fixe en verre G 3000
verre sablé avec bandeaux et pourtour clairs | liserés dans l'espace d'air



6868-93 liserés saillants
6868-94 liserés affleurants

C

Variantes de conception de votre partie fixe en verre.

La conception de la porte d'entrée donne sa personnalité à votre maison. La partie fixe est un élément qui vient compléter votre porte d'entrée. Laissez entrer la lumière dans votre hall en préservant votre intimité des regards indiscrets. Choisissez le style adaptée à votre modèle ou devenez vous-même le designer de votre porte pour donner à votre ensemble un charme unique.

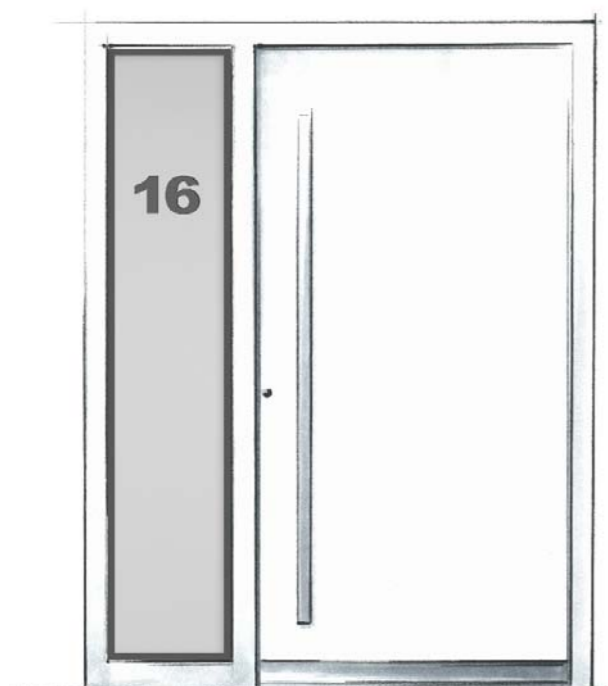

| Variante B |

Vitrage „sablé avec pourtour clair“

„le classique“ – adapté à tous les modèles. Moderne et d'un style assuré .



| Variante C |

Vitrage „verre sablé avec bandeaux clairs“ – en option, bandeaux + pourtour clairs.

Parfaitement adapté aux modèles avec rainures ou liserés. Le nombre de bandeaux clairs est variable et adapté au modèle.



| Variante C |

Vitrage personnalisé.

Personnalisez le motif de votre vitrage. Votre nom de famille, votre numéro de maison ou la silhouette de votre choix vous permettra de vous distinguer et de personnaliser votre vitrage.



| Variante D |

Vitrages attribués aux modèles de portes.

Conçus par nos designers, ils sont proposés avec nos modèles de portes.



| Variante F |

Vitrage „verre sablé avec bandeaux et pourtour clairs | liserés dans l'espace d'air“.

Parfaitement adapté aux modèles avec rainures ou liserés. Le nombre de liserés est variable et adapté au modèle.



| Variante G |

Vitrage „Satinato blanc avec liserés dans l'espace d'air“ – également réalisable avec un verre clair.

Parfaitement adapté aux modèles avec rainures ou liserés. Le nombre de liserés est variable et adapté au modèle.



Modèle 6199-94 liserés affleurants | partie fixe en verre | Options : pose en applique | film décor Teak terra veinage horizontal |
Partie fixe en verre : G 1186 verre sablé avec bandeaux clairs | Poignée coquille : V 100 inox, intégrée

A | Modèle 6199-94
liserés affleurants
Options : pose en applique |
film décor AnTeak veinage horizontal
Poignée coquille : V 100 inox, intégrée

B | Modèle 6778-94
liserés affleurants
Options : pose en applique
Poignée : 9028-13 inox, intégrée

C | Modèle 6172-94 liserés affleurants |
partie fixe en verre
Options : pose en applique | RAL 7016
gris anthracite | plinthe design SB
703-1
Partie fixe en verre : G 3001-94
Satinato blanc | liserés dans l'espace
d'air
Poignée : 1042-13 inox, intégrée



6199-93 liserés saillants
6199-94 liserés affleurants

A



6778-93 liserés saillants
6778-94 liserés affleurants

B

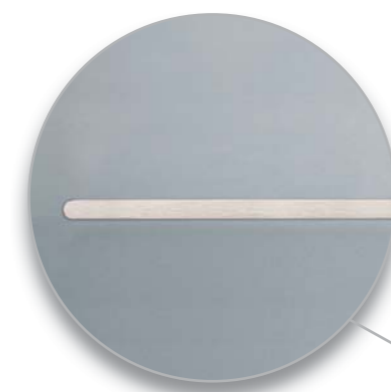

| détail |
partie fixe en verre G 3001-94
Satinato blanc | liserés dans l'espace
d'air
(également réalisable avec un verre clair)



6172-93 liserés saillants
6172-94 liserés affleurants

C

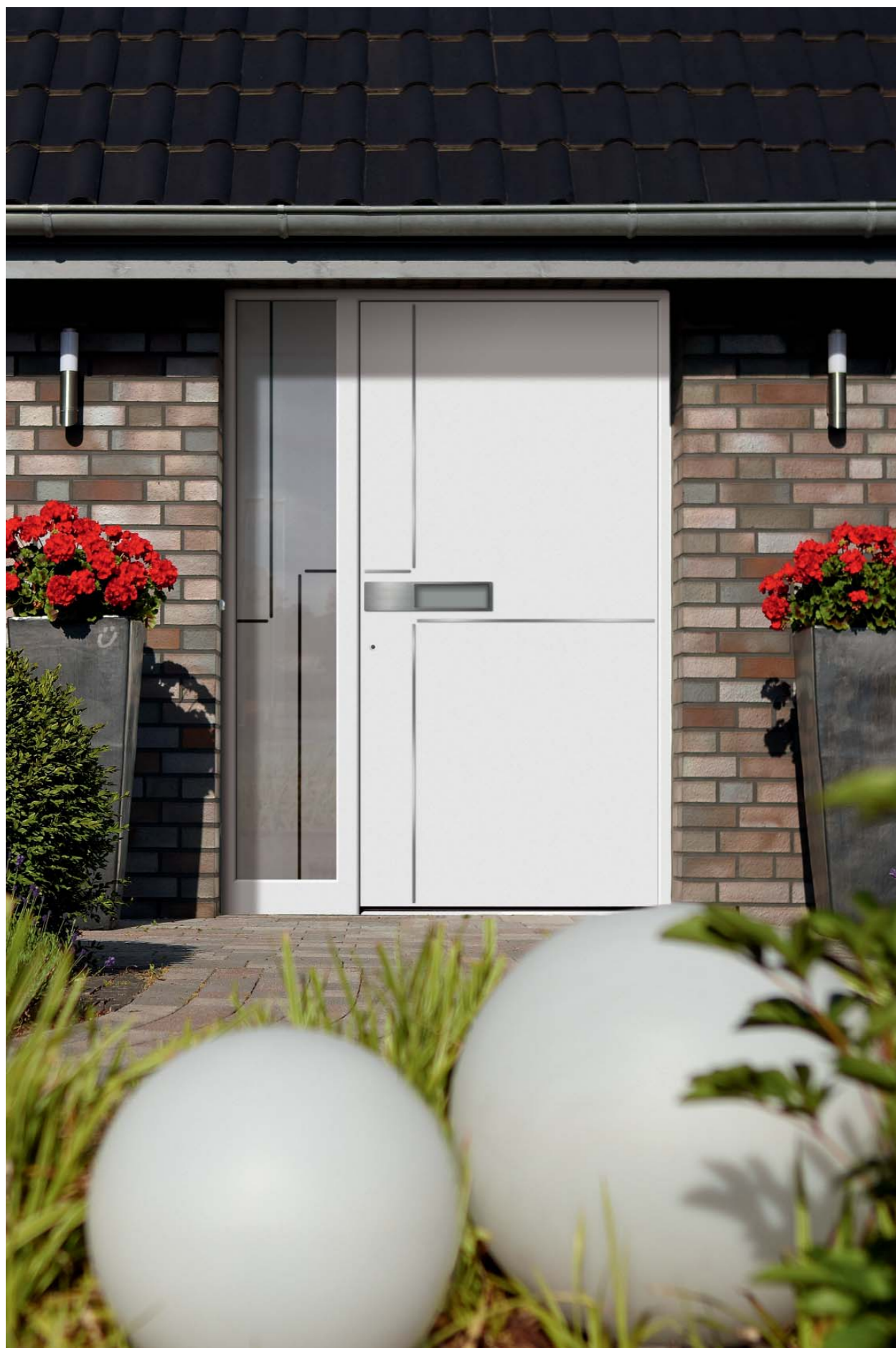

6957-93 liserés saillants **A**



6779-93 liserés saillants **B**
6779-94 liserés affleurants

A | Modèle 6957-93 liserés saillants |
poignée coquille intégrée V 103
Options : pose en applique | RAL 7001
gris argent

B | Modèle 6779-94
liserés affleurants
Options : pose en applique |
lecteur d'empreintes FSE-ID
Poignée : V 105 inox, intégrée

C | Modèle 6779-94 liserés affleurants |
partie fixe en verre
Options : pose en applique |
RAL 7016 gris anthracite
Partie fixe en verre : G 502 verre sablé
avec motif „salamandre“ clair
Poignée : V 105 inox, intégrée

| ci-contre à gauche |
Modèle 6957-93 liserés saillants |
poignée coquille intégrée V 103 |
partie fixe en verre
Options : pose en applique
Partie fixe en verre : G 1175 verre
sablé avec bandeaux clairs



6779-93 liserés saillants **C**
6779-94 liserés affleurants



6860-92

A

A | **Modèle 6860-92**
Options : pose en applique |
 plinthe design SB 703-1
Poignée : V 105 inox, intégrée

| ci-contre à droite |
Modèle 6860-92 avec parties fixes en
 verre
Options : pose en applique |
 plinthe design SB 710-9
Partie fixe en verre : G 1189 verre sablé
 avec bandeaux et pourtour clairs
Poignée coquille : V 107 inox, intégrée

| détail ci-dessous |
 poignée V 105 inox intégrée - montage
 horizontal.



A | Modèle 6775-98
Champs design : film décor AnTeak
 veinage horizontal
Options : pose en applique
Poignée : 9024-13 inox, intégrée

B | Modèle 6757-92
Options : pose en applique |
 plinthe design SB 710-9
Poignée : 1044-13 inox, intégrée



6775-98

A



6757-92

B



6898-96

C

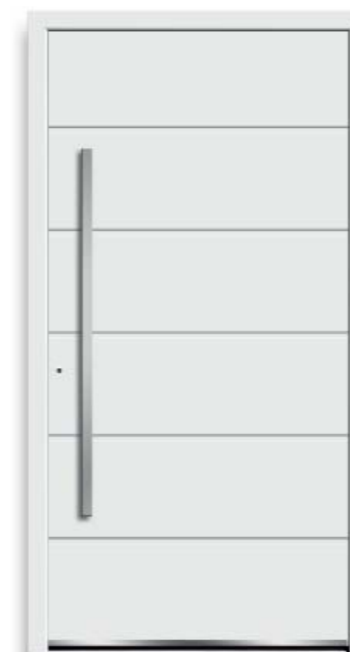

6862-92

D

C | Modèle 6898-96 applications
 design-inox affleurantes
Options : pose en applique |
 RAL 7012 gris basalte
Poignée : 9029-13 inox, intégrée

D | Modèle 6862-92
Options : pose en applique |
 plinthe design SB 703-1
Poignée : 1042-13 inox, intégrée



E | Modèle 6861-92 avec partie fixe en
 verre
Options : pose en applique | RAL 7001
 gris argent | plinthe design SB 710-9
Partie fixe en verre : G 1190 verre sablé
 avec bandeaux et pourtour clairs
Poignée coquille : V 107 inox, intégrée

| ci-contre à gauche |
Modèle 6757-92 avec parties fixes en
 verre
Options : pose en applique |
 plinthe design SB 710-9
Partie fixe en verre : G 1361 verre sablé
 avec bandeaux clairs
Poignée : 1044-13 inox, intégrée



6861-92

E



| détail |
poignée inox V 115
avec lecteur d'empreintes intégré

A | **Modèle 6759-92** avec partie fixe en verre
Options : pose en applique | plinthe design SB 710-9
Partie fixe en verre : G 1363 verre sablé avec bandeaux clairs
Poignée : V 115 inox avec lecteur d'empreintes, intégrée



6759-92

A

B | **Modèle 6758-92** avec partie fixe en verre
Options : pose en applique | RAL 7001 gris argent
Partie fixe en verre : G 1362 verre sablé avec bandeaux clairs
Poignée : 1044-13 inox, intégrée

| ci-contre à gauche |
Modèle 6759-92 avec partie fixe en verre
Options : pose en applique | RAL 7016 gris anthracite | plinthe design SB 710-9
Partie fixe en verre : G 1363 verre sablé avec bandeaux clairs
Poignée : 1044-13 inox, intégrée

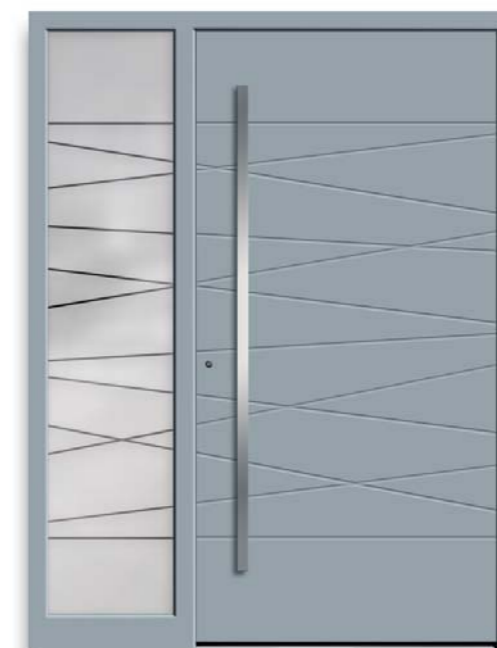

6758-92

B



6812-52 A



6812-52 B

A | **Modèle 6812-52**
Options : pose en applique | verre Mastercarré blanc | plinthe design SB 700-6
Poignée : 1073-13 inox/film décor bois, intégrée



6188-52 C

B | **Modèle 6812-52**
Options : pose en applique | RAL 3004 rouge pourpre | verre Satinato blanc | plinthe design SB 703-1
Poignée : 9028-13 inox, intégrée

C | **Modèle 6188-52**
Options : pose en applique | RAL 7001 gris argent | verre Madras Pavé blanc
Poignée coquille : V 100 inox, intégrée



| ci-dessus |
Modèle 6188-52 avec partie fixe en verre
Options : pose en applique | RAL 7016 gris anthracite | verre Satinato blanc
Poignée coquille : V 100 inox, intégrée



6419-74 liserés affleurants A



6419-61 B



6420-50 C

A | **Modèle 6419-74** liserés périphériques affleurants
Options : pose en applique | verre Satinato blanc | plinthe design SB 703-1
Poignée : 1040-13 inox, intégrée

B | **Modèle 6419-61**
Options : verre Mastercarré blanc
Poignée : 1038-13 inox

C | **Modèle 6420-50**
Options : pose en applique | verre Madras Opus blanc | plinthe design SB 703-1
Poignée : 1071-13 inox/bois véritable, intégrée

| ci-dessus |
Modèle 6420-50 avec parties fixes en verre
Vitrage : verre clair
Options : pose en applique | RAL 5014 bleu pigeon | plinthe design SB 710-9
Poignée : 9027-13 inox, intégrée



6418-61 A



6418-71 B



6418-74 liserés affleurants C



A | **Modèle 6418-61**
Options : verre Mastercarré blanc
Poignée : 9023-13 inox

B | **Modèle 6418-71** cadres design-inox affleurants
Options : RAL 7016 gris anthracite | verre Satinato blanc
Poignée : 1040-13 inox

C | **Modèle 6418-74** liserés périphériques affleurants
Options : pose en applique | verre Madras Pavé blanc | plinthe design SB 703-1
Poignée : 9023-13 inox, intégrée

| ci-dessus |
Modèle 6418-50 avec partie fixe en verre
Vitrage : G 500-20 verre sablé avec pourtour clair
Options : pose en applique | RAL 3003 rouge rubis
Poignée : 9023-13 inox, intégrée



6847-61 A



6847-71 B



6847-50 C

| ci-dessus |
Modèle 6847-74 liserés périphériques affleurants
Options : pose en applique | RAL 3004 rouge pourpre grainé | verre Satinato blanc | plinthe design SB 703-1
Poignée : 9026-13 inox, intégrée

A | **Modèle 6847-61**
Options : verre Orna 504 blanc
Poignée : 1040-13 inox

B | **Modèle 6847-71** | cadres design-inox affleurants
Options : pose en applique | RAL 7016 gris anthracite | verre Mastercarré blanc | plinthe design SB 703-1
Poignée : 1041-13 inox, intégrée

C | **Modèle 6847-50**
Options : pose en applique | film décor Siena Noce | verre Satinato blanc | tkyu&ukl plinthe design SB 703-1
Poignée : 1041-13 inox, intégrée



A | **Modèle 6524-74** liserés périphériques affleurants
Options : pose en applique | film décor Siena Noce | verre Satinato blanc
Poignée : V 115 inox avec lecteur d'empreintes, intégrée



6568-50

B



6534-52

C

B | **Modèle 6568-50**
Options : pose en applique | verre Cannes blanc | plinthe design SB 703-1
Poignée : 9025-13 inox, intégrée

C | **Modèle 6534-52**
Options : pose en applique | verre Madras Pavé blanc | plinthe design SB 703-1
Poignée coquille : V 114 inox avec lecteur d'empreintes, intégrée

| ci-dessous |
Modèle 6534-52 avec partie fixe en verre
Options : pose en applique | RAL 7016 gris anthracite | verre sablé toute surface | plinthe design SB 710-9
Partie fixe en verre : G 510 verre sablé avec motif clair (numéro de maison)
Poignée : 1040-13 inox, intégrée





| détail |
Modèle 6777-52 | poignée inox
V 115 avec lecteur d'empreintes
intégrés

| ci-contre à droite |
Modèle 6777-52
Options : pose en applique | RAL 3004
rouge pourpre grainé | verre Madras
Pavé blanc
Poignée : V 115 inox avec lecteur
d'empreintes, intégrée





6532-52 A



6532-52 B

A | **Modèle 6532-52**
Vitrage : G 500-20 verre sablé avec pourtour clair
Options : pose en applique
Poignée : 1017-13 inox, intégrée



6821-52 C

B | **Modèle 6532-52**
Vitrage : G 1203 verre sablé avec bandeaux clairs
Options : pose en applique | film décor Siena Noce
Poignée : 1038-13 inox, intégrée

C | **Modèle 6821-52**
Vitrage : G 1329 verre sablé avec bandeaux clairs
Options : pose en applique
Poignée : 1040-13 inox, intégrée



| ci-dessus |
Modèle 6821-52
Vitrage : G 1329 verre sablé avec bandeaux clairs
Options : pose en applique | film décor gris
Poignée : 1040-13 inox, intégrée



6195-52 A



6194-73 B



6193-58 C



A | **Modèle 6195-52**
Options : pose en applique |
 verre Madras Opus blanc
Poignée coquille : V 106 inox, intégrée

B | **Modèle 6194-73** cadres design-inox
 affleurants
champ design : film décor AnTEAK
Vitrage : G 1319 verre sablé avec
 bandeaux clairs
Options : pose en applique
Poignée : 9026-13 inox, intégrée

C | **Modèle 6193-58**
champ design : film décor Siena Noce
Options : pose en applique | verre
 Satinato blanc
Poignée : 9023-13 inox, intégrée

| ci-dessus |
Modèle 6195-58 avec parties fixes en
 verre
Champs design : film décor AnTeak
 veinage horizontal
Vitrage : verre clair
Options : pose en applique |
 RAL 7012 gris basalte
Poignée : 1025-13 inox, intégrée



6151-50 A



6158-50 B

A | **Modèle 6151-50**
Options : pose en applique | verre Satinato blanc | plinthe design SB 703-1
Poignée : 9027-13 inox, intégrée



6157-50 C

B | **Modèle 6158-50**
Options : pose en applique | RAL 7016 gris anthracite | verre Satinato blanc
Poignée : 9028-13 inox, intégrée

C | **Modèle 6157-50**
Vitrage : G 1364 verre sablé avec pourtour clair
Options : pose en applique | plinthe design SB 703-1
Poignée : 9028-13 inox, intégrée



| ci-dessus |
Vue intérieure : Modèle 6157-50
Vitrage : G 1364 verre sablé avec pourtour clair
Béquille intérieure : 2008-13-I inox



6427-71

A

A | **Modèle 6427-71** cadre design-inox affleurant
Vitrage : G 1255 verre sablé avec pourtour clair
Poignée : 9224-13 inox

| ci-contre à droite |
Modèle 6427-71 cadre design-inox affleurant |
 parties fixes en verre
Vitrage : G 1255 verre sablé avec pourtour clair
Options : pose en applique |
 plinthe design SB 710-9
Partie fixe en verre : G 500-25 verre sablé avec pourtour clair
Poignée : 1038-13 inox, intégrée

| détail ci-dessous en haut |
 poignée inox 9224-13

| détail ci-dessous en bas |
Modèle 6427-71 | cadre design-inox affleurant | G 1255 verre sablé avec pourtour clair



A | **Modèle 6469-76** application design-inox affleurante | barreaudage inox V 56
Options : pose en applique | verre Mastercarré blanc
Poignée : 1039-13 inox, intégrée

B | **Modèle 6469-76** application design-inox affleurante | barreaudage inox V 56
Options : pose en applique | RAL 3004 rouge pourpre | verre Chinchilla blanc
Poignée : 1039-13 inox, intégrée

| détail ci-dessous |
Modèle 6469-76 | application design-inox affleurante | barreaudage inox V 56



6469-76

A

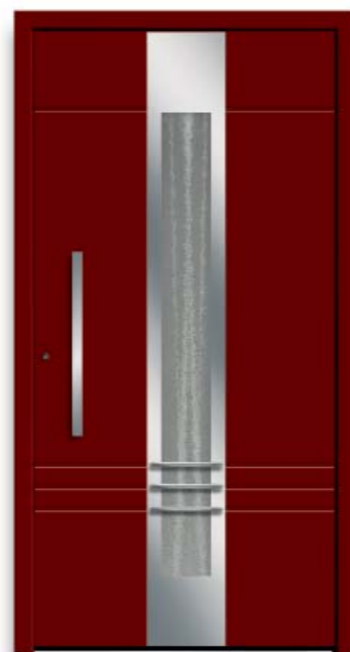

6469-76

B



6560-52

C



6560-73

D

C | **Modèle 6560-52**
Vitrage : G 1150 verre sablé avec bandeaux clairs
Options : pose en applique | plinthe design SB 703-1
Poignée : 1039-13 inox, intégrée

D | **Modèle 6560-73** cadre design-inox affleurant
Vitrage : G 1150 verre sablé avec bandeaux clairs
Options : pose en applique | RAL 7016 gris anthracite
Poignée : 9023-13 inox, intégrée

| ci-dessous |
Modèle 6560-73 cadre design-inox affleurant | parties fixes en verre
Vitrage : G 1150 verre sablé avec bandeaux clairs
Options : pose en applique
Poignée : 1039-13 inox, intégrée

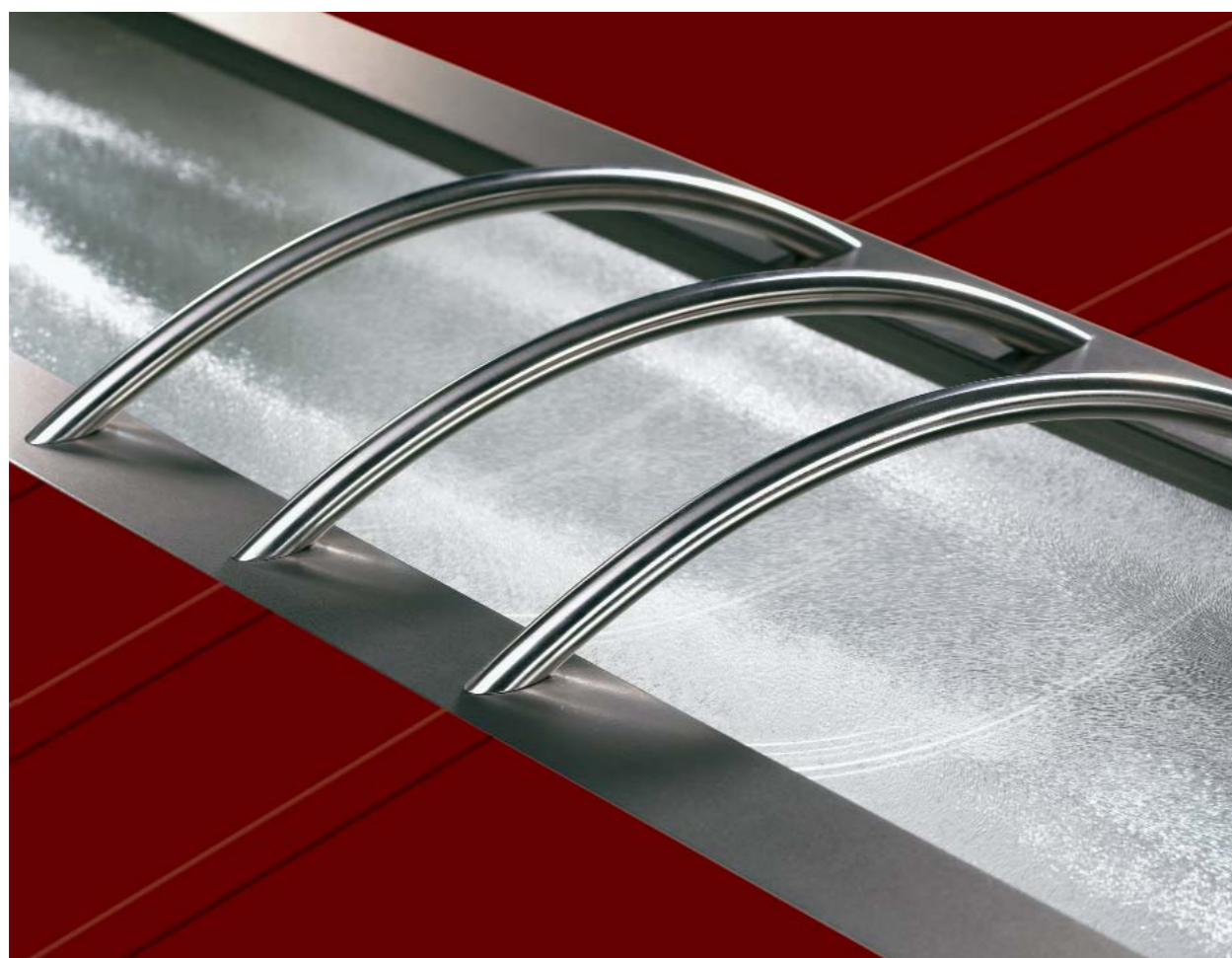



6409-56

A

A | **Modèle 6409-56** applications design-inox affleurantes
Vitrage : G 1214 verre sablé avec bandeaux clairs et bâtonnets de verre
Options : pose en applique
Poignée : 9027-13 inox, intégrée

| ci-contre à droite |
Modèle 6409-56 applications design-inox affleurantes
Vitrage : G 1367 verre sablé avec bandeaux clairs
Options : pose en applique | RAL 7016 gris anthracite
Poignée : 9027-13 inox, intégrée

| détail ci-dessous en haut |
Modèle 6409-56 | G 1214 verre sablé avec bandeaux clairs et bâtonnets de verre

| détail ci-dessous en bas |
Modèle 6409-56 | G 1367 verre sablé avec bandeaux clairs





6410-52

A

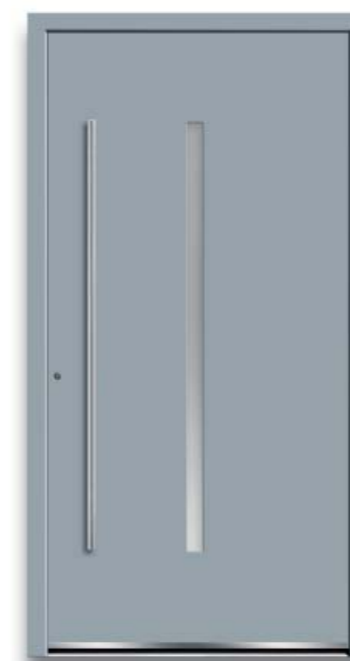

6764-50

B

A | Modèle 6410-52
Vitrage : G 986 verre sablé avec bandeaux clairs
Options : pose en applique | plinthe design SB 703-1
Poignée : 1017-13 inox, intégrée

B | Modèle 6764-50
Options : pose en applique | RAL 7001 gris argent | verre Satinato blanc | plinthe design SB 703-1
Poignée : 9027-13 inox, intégrée

C | Modèle 6814-52 avec parties fixes en verre
Vitrage : G 1138 verre sablé avec bandeaux et pourtour clairs
Options : pose en applique | plinthe design SB 710-9
Poignée : 9027-13 inox, intégrée

| ci-contre à gauche |
Modèle 6410-52 avec parties fixes en verre
Vitrage : G 986 verre sablé avec bandeaux clairs
Options : pose en applique | RAL 7016 gris anthracite | plinthe design SB 703-1
Poignée : 9027-13 inox, intégrée



6814-52

C



Modèle 6559-52 avec parties fixes en verre | Vitrage : G 913 verre sablé avec bandeaux clairs | Options : pose en applique | RAL 7016 gris anthracite | plinthe design SB 710-9 | Poignée : 1039-13 inox, intégrée



6559-52

A

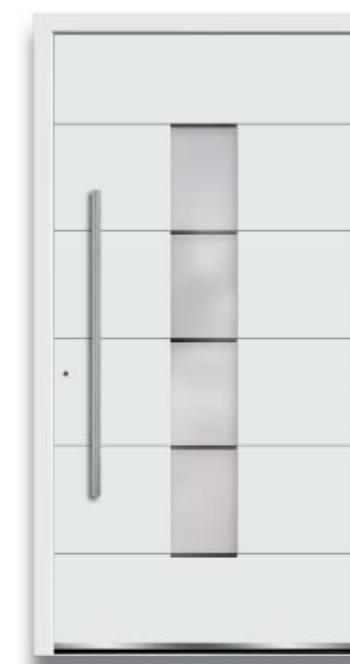

6159-52

B

A | Modèle 6559-52
Vitrage : G 913 verre sablé avec bandeaux clairs
Options : pose en applique | plinthe design SB 703-1
Poignée : 1039-13 inox, intégrée

B | Modèle 6159-52
Vitrage : G 1206 verre sablé avec bandeaux clairs
Options : pose en applique | plinthe design SB 703-1
Poignée : 9025-13 inox, intégrée

| ci-dessous |
Vue intérieure : Modèle 6559-52 avec parties fixes en verre
Vitrage : G 913 verre sablé avec bandeaux clairs
Béquille intérieure : 2008-13-I inox





6848-52 A



6848-73 B

A | **Modèle 6848-52**
Vitrage : G 1150 verre sablé avec bandeaux clairs
Options : pose en applique
Poignée : 1041-13 inox, intégrée



6761-52 C

B | **Modèle 6848-73** cadre design inox affleurant
Vitrage : G 1150 verre sablé avec bandeaux clairs
Options : pose en applique | RAL 7016 gris anthracite
Poignée : 1041-13 inox, intégrée

C | **Modèle 6761-52**
Vitrage : G 1365 verre sablé avec bandeaux clairs
Options : pose en applique | RAL 7001 gris argent | plinthe design SB 703-1
Poignée : 9027-13 inox, intégrée



| ci-dessus |
Modèle 6761-52 avec partie fixe en verre
Vitrage : G 1365 verre sablé avec bandeaux clairs
Options : pose en applique | RAL 3004 rouge pourpre | plinthe design SB 703-1
Poignée : 9027-13 inox, intégrée



6508-50 A



6508-61 B



6508-71 C

| ci-dessus |
Modèle 6508-74 liseré périphérique affleurant | partie fixe en verre
Vitrage : G 1182 verre sablé avec bandeaux vertical et horizontaux clairs
Options : pose en applique | RAL 7016 gris anthracite | plinthe design SB 703-1
Poignée coquille : V 106 inox, intégrée

A | **Modèle 6508-50**
Vitrage : G 914 verre sablé avec bandeaux clairs
Options : pose en applique | plinthe design SB 703-1
Poignée : 9025-13 inox, intégrée

B | **Modèle 6508-61**
Options : pose en applique | film décor Siena Noce | verre Madras Uadi blanc
Poignée : 1039-13 inox, intégrée

C | **Modèle 6508-71** cadre design-inox affleurant
Vitrage : G 1275 verre sablé avec motif clair
Options : pose en applique | RAL 7001 gris argent | plinthe design SB 703-1
Poignée : 9025-13 inox, intégrée



A | **Modèle 6537-74** liseré périphérique affleurant
Vitrage : G 914 verre sablé avec bandeaux clairs
Options : pose en applique | RAL 7016 gris anthracite grainé | plinthe design SB 703-1
Poignée : 9023-13 inox, intégrée



6537-50

B



6537-61

C

B | **Modèle 6537-50**
Vitrage : G 1182 verre sablé avec bandeaux vertical et horizontaux clairs
Options : pose en applique | plinthe design SB 710-9
Poignée : 1041-13 inox, intégrée

C | **Modèle 6537-61**
Options : pose en applique | film décor chêne doré | verre Satinato blanc
Poignée : 9023-13 inox, intégrée

| ci-dessous |
Modèle 6537-71 cadre design-inox affleurant | partie fixe en verre
Vitrage : G 1257 verre sablé avec bandeaux clairs
Options : pose en applique | plinthe design SB 703-1
Poignée : 9027-13 inox, intégrée

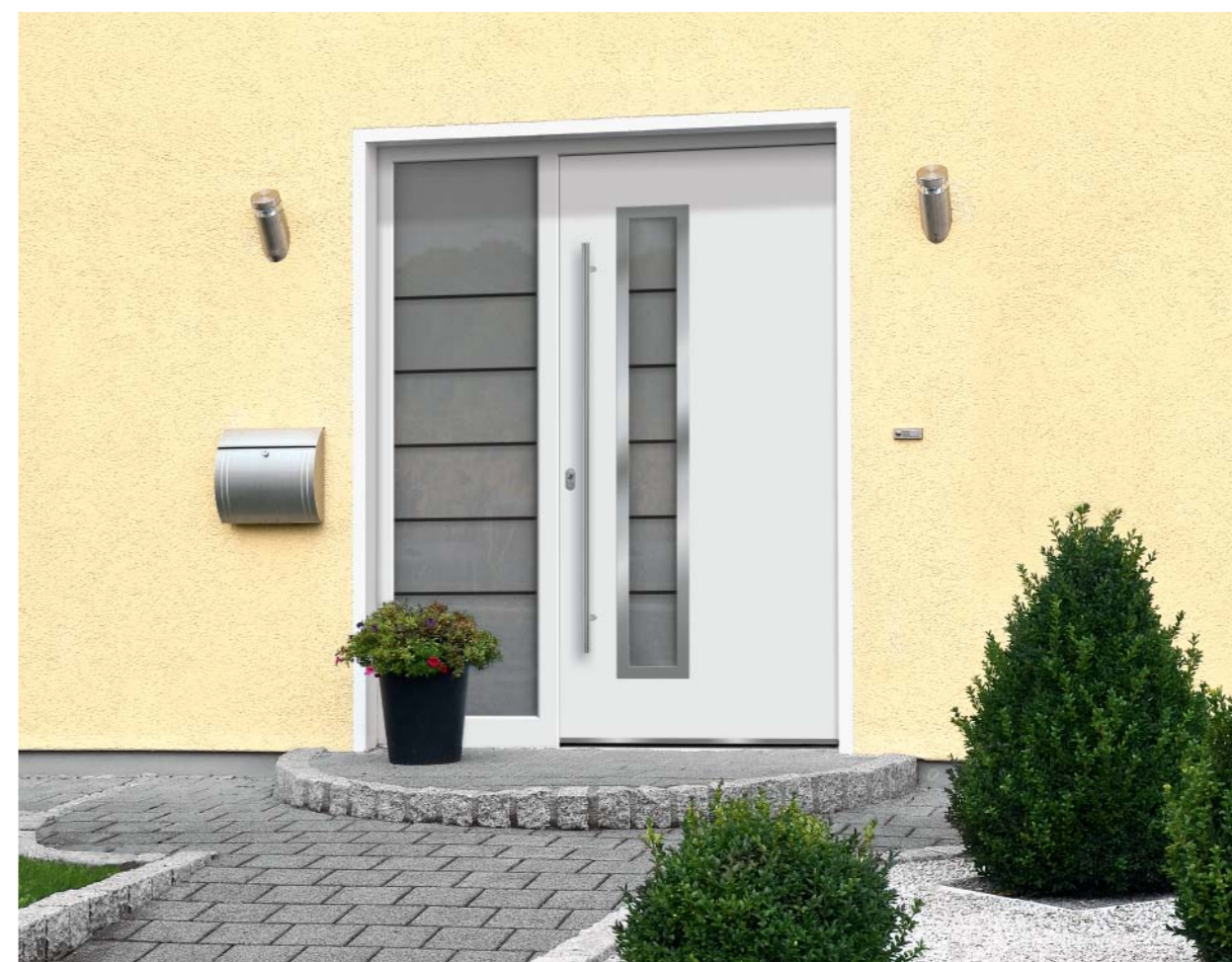



6921-74 liseré affleurant **A**



6921-61 **B**

A | Modèle 6921-74 liseré périphérique affleurant
Options : pose en applique | verre Mastercarré blanc | plinthe design SB 703-1
Poignée : 9023-13 inox, intégrée



6921-50 **C**

B | Modèle 6921-61
Options : film décor bleu acier | verre Madras Uadi blanc
Poignée : 1040-13 inox

C | Modèle 6921-50
Vitrage : G 1366 verre sablé avec bandeaux clairs et application design-inox
Options : pose en applique | plinthe design SB 703-1
Poignée : V 105 inox, intégrée



| ci-dessus |
Modèle 6921-71 cadre design-inox affleurant | parties fixes en verre
Vitrage : G 1368 verre sablé avec bandeaux clairs
Options : pose en applique | RAL 3004 rouge pourpre | plinthe design SB 703-1
Poignée : 9023-13 inox, intégrée



6810-52 A



6810-50 B



6810-74 liseré affleurant C

| ci-dessus |
Modèle 6810-50 avec parties fixes en verre
Vitrage : G 1212 verre sablé avec bandeaux, pourtour clairs et applications en verre structuré
Options : pose en applique | RAL 7016 gris anthracite | plinthe design SB 710-9
Poignée : 1040-13 inox, intégrée

A | **Modèle 6810-52**
Vitrage : G 1369 verre sablé avec bandeaux clairs
Options : pose en applique
Poignée : 1041-13 inox, intégrée

B | **Modèle 6810-50**
Vitrage : G 1153 verre sablé avec motif semi-transparent
Options : pose en applique | RAL 3004 rouge pourpre | plinthe design SB 703-1
Poignée : 1017-13 inox, intégrée

C | **Modèle 6810-74** liseré périphérique affleurant
Vitrage : G 1370 verre sablé avec bandeaux et pourtour clairs
Options : pose en applique | plinthe design SB 703-1
Poignée : 1039-13 inox, intégrée



| détail |
Modèle 172-61 | moulure trapèze
 avec verre Madras Opus blanc

A | **Modèle 172-61**
Options : verre Opus blanc
Poignée : 9023-13 inox

B | **Modèle 172-71** cadre design-inox
 affleurant
Vitrage : G 1215 verre sablé avec
 bandeaux clairs
Options : RAL 7001 gris argent
Poignée : 9035-13 inox



172-61

A



172-71

B

C | **Modèle 6928-71** cadre design-inox
 affleurant
Vitrage : G 1154 verre sablé avec
 bandeaux et pourtour clairs
Options : pose en applique |
 plinthe design SB 703-1
Poignée : 1038-13 inox



6928-71

C



6928-61

D

D | **Modèle 6928-61**
Vitrage : G 1154 verre sablé avec
 bandeaux et pourtour clairs
Options : film décor noyer
Poignée : 9023-13 inox



Modèle 172-71 cadre design-inox affleurant | **Vitrage** : G 1215 verre sablé avec bandeaux clairs | **Options** : pose en applique |
 RAL 7016 gris anthracite | plinthe design SB 703-1 | **Poignée** : 9023-13 inox, intégrée



Modèle 6978-79 cadre et barreaudage inox en relief
Vitrage : G 1167 verre sablé avec bandeau latéral clair
Options : pose en applique | RAL 7016 gris anthracite
Poignée : 9023-13 inox, intégrée

| détail ci-dessous en haut |
Modèle 6978-79 | G 1167 verre sablé avec bandeau latéral clair

| détail ci-dessous en bas |
Modèle 6978-79 | cadre et barreaudage inox en relief



Modèle 6978-79 cadre et barreaudage inox en relief | **Vitrage :** G 1167 verre sablé avec bandeau latéral clair | **Options :** pose en applique | **Poignée :** 9023-13 inox, intégrée



6817-79

A

A | **Modèle 6817-79** cadre et barreaudage inox en relief
Vitrage : G 1154 verre sablé avec bandeaux et pourtour clairs
Options : pose en applique | plinthe design SB 703-1
Poignée : 9027-13 inox, intégrée

| détail ci-dessous en haut |
Modèle 6817-79 | cadre et barreaudage inox en relief

| détail ci-dessous en bas |
Modèle 6817-79 | cadre inox en relief



6817-70

B



6817-79

C

B | **Modèle 6817-70** cadre inox en relief
Vitrage : G 1154 verre sablé avec bandeaux et pourtour clairs
Options : pose en applique | plinthe design SB 703-1
Poignée : 1039-13 inox, intégrée

C | **Modèle 6817-79** cadre et barreaudage inox en relief
Vitrage : G 1154 verre sablé avec bandeaux et pourtour clairs
Options : pose en applique | RAL 7016 gris anthracite | plinthe design SB 703-1
Poignée : 9027-13 inox, intégrée

| ci-dessous |
Modèle 6817-79 cadre et barreaudage inox en relief | parties fixes en verre
Vitrage : G 1154 verre sablé avec bandeaux et pourtour clairs
Options : pose en applique
Poignée : 9023-13 inox, intégrée



A | Modèle 6333-50

Vitrage : G 1333 verre sablé avec bandeaux clairs
Options : RAL 7001 gris argent
Poignée : 9027-13 inox, intégrée
Uniquement réalisable en pose en feuillure !



6333-50

A



6333-50

B

B | Modèle 6333-50

Vitrage : G 1334 verre sablé avec bandeaux clairs | liserés dans l'espace d'air
Poignée : 1071-13 inox/bois véritable, intégrée
Uniquement réalisable en pose en feuillure !

C | Modèle 6333-50

Vitrage : G 1330 verre sablé avec bandeaux clairs | application design-inox dans l'espace d'air
Options : RAL 3004 rouge pourpre
Poignée : 9027-13 inox, intégrée
Uniquement réalisable en pose en feuillure !



6333-50

C



6333-50

D

D | Modèle 6333-50

Vitrage : G 1331 verre sablé avec bandeaux et motif clairs
Options : RAL 7016 gris anthracite
Poignée : 9027-13 inox, intégrée
Uniquement réalisable en pose en feuillure !



Modèle 6333-50 | Vitrage : G 1332 verre sablé avec carrés clairs | liserés dans l'espace d'air | Options : RAL 7016 gris anthracite
 Poignée : 1042-13 inox, intégrée | *Uniquement réalisable en pose en feuillure !*



| ci-contre à gauche |
Modèle 6931-59
 barreaudage inox V 40
Vitrage : G 1818 véritable filet de
 Versailles sur verre semi-transparent
Options : RAL 7016 gris anthracite
Poignée : 9023-13 inox
Uniquement réalisable en pose en feuillure !

A | **Modèle 6168-52**
 avec partie fixe en verre
Vitrage : G 1226 verre sablé avec
 bandeaux clairs
Poignée : 1043-13 inox
Uniquement réalisable en pose en feuillure !

| ci-dessous |
Vue intérieure : Modèle 6931-59
Vitrage : G 1818 véritable filet de
 Versailles sur verre semi-transparent
Options : RAL 7016 gris anthracite
Béquille intérieure : 2009-13-l inox
Uniquement réalisable en pose en feuillure !



6168-52

A





6516-50 A



6516-50 B

A | Modèle 6516-50
Vitrage : G 957 verre sablé avec bandeaux et pourtour clairs
Options : barre décorative V 41
Poignée : 1064-13-G inox
Uniquement réalisable en pose en feuillure !

B | Modèle 6516-50
Vitrage : G 1225 verre sablé avec bandeaux vertical et horizontaux clairs
Options : RAL 7012 gris basalte
Poignée : 1040-13 inox
Uniquement réalisable en pose en feuillure !

C | Modèle 6516-52
 avec partie fixe en verre
Vitrage : G 1225 verre sablé avec bandeaux vertical et horizontaux clairs
Poignée : 9026-13 inox
Uniquement réalisable en pose en feuillure !

| ci-contre à gauche |
Modèle 6516-50
 avec partie fixe en verre
Vitrage : G 957 verre sablé avec bandeaux et pourtour clairs
Options : film décor chêne doré | barre décorative V 41
Poignée : 1064-13-G inox
Uniquement réalisable en pose en feuillure !



6516-52 C

A | Modèle 6198-52

Vitrage : G 1121 verre sablé avec bandeaux clairs

Poignée : 1039-13 inox

Uniquement réalisable en pose en feuillure !

B | Modèle 6198-57 application design-inox

Vitrage : G 1121 verre sablé avec bandeaux clairs

Options : RAL 7016 gris anthracite

Poignée : 1041-13 inox

Uniquement réalisable en pose en feuillure !



6198-52

A



6198-57

B



6914-50

C



6914-50

D

C | Modèle 6914-50

Vitrage : G 1146 verre sablé avec bandeaux et motifs clairs

Options : film décor noyer

Poignée : V 77 inox

Uniquement réalisable en pose en feuillure !

D | Modèle 6914-50

Vitrage : G 1371 verre sablé avec bandeaux et bord clairs

Poignée : 9056-13 inox

Uniquement réalisable en pose en feuillure !



Vue intérieure : Modèle 6198-52 | Vitrage : G 1121 verre sablé avec bandeaux clairs | **Options :** rainures 2 faces | **Béquille intérieure :** 2008-13-I inox | *Uniquement réalisable en pose en feuillure !*



A | **Modèle 181-71** cadre design-inox affleurant
Vitrage : G 1372 verre sablé avec bandeaux clairs et applications en cristal Swarovski®
Options : pose en applique
Poignée : 9056-13 inox



181-71

B



6440-71

C

B | **Modèle 181-71** cadre design-inox affleurant
Vitrage : G 505-25 verre sablé avec pourtour clair
Options : film décor chêne doré
Poignée : 9056-13 inox

C | **Modèle 6440-71** cadre design-inox affleurant
Vitrage : G 505-25 verre sablé avec pourtour clair
Options : pose en applique | plinthe design SB 703-1
Poignée : 9056-13-13 inox

| ci-dessous |
Vue intérieure : **Modèle 181-71** cadre design-inox
Vitrage : G 1372 verre sablé avec bandeaux clairs et applications en cristal Swarovski®
Béquille intérieure : 2008-13-I inox





6849-76

A



6849-76

B

A | **Modèle 6849-76** cadre et application design-inox affleurants
Vitrage : G 923 verre sablé avec carrés clairs
Options : pose en applique | RAL 5011 bleu acier | plinthe design SB 710-9
Poignée : 1017-13 inox, intégrée

B | **Modèle 6849-76** cadre et application design-inox affleurants
Vitrage : G 1124 verre sablé avec bandeaux clairs et pierres de verre bleues
Poignée : 1038-13 inox
Choix des couleurs des pierres de verre, voir page 287.

C | **Modèle 6441-56** application design-inox affleurante | partie fixe en verre
Vitrage : G 994 verre sablé avec bandeaux et motifs clairs
Options : pose en applique
Poignée : 1080-13 inox, intégrée

| ci-contre à gauche |
Modèle 6441-56 application design-inox affleurante | parties fixes en verre
Vitrage : G 994 verre sablé avec bandeaux et motifs clairs
Options : pose en applique | RAL 7001 gris argent
Poignée : 1044-13 inox, intégrée



6441-56

C



6841-61 A



6841-50 B



6841-71 C



A | Modèle 6841-61
Vitrage : G 1114 verre sablé avec motif clair et pierres de verre claires
Options : pose en applique | RAL 7001 gris argent | plinthe design SB 703-1
Poignée : 1007-13 inox

B | Modèle 6841-50
Vitrage : G 1271 verre sablé avec bandeaux clairs
Options : pose en applique | film décor noyer | plinthe design SB 703-1
Poignée : 9054-13 inox



C | Modèle 6841-71 cadre design-inox affleurant
Vitrage : G 1113 verre sablé avec motif clair et applications en cristal Swarovski®
Options : pose en applique | plinthe design SB 703-1
Poignée : V 105 inox, intégrée



| ci-dessus |
Vue intérieure : Modèle 6841-71 cadre inox-design
Vitrage : G 1113 verre sablé avec motif clair et applications en cristal Swarovski®
Options : RAL 7016 gris anthracite
Béquille intérieure : 2009-13-I inox



Modèle 6514-52 avec partie fixe en verre | Vitrage : G 961 verre sablé avec bandeaux clairs | Options : pose en applique | Poignée : 9027-13 inox, intégrée



6514-52

A

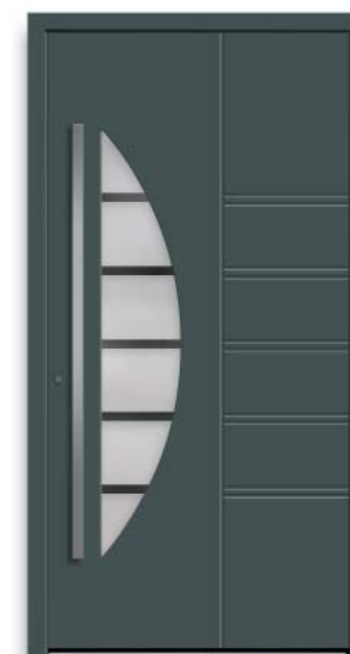

6514-52

B

A | Modèle 6514-52
 Vitrage : G 961 verre sablé avec bandeaux clairs
 Options : pose en applique | RAL 7001 gris argent / blanc
 Poignée : 9027-13 inox, intégrée

B | Modèle 6514-52
 Vitrage : G 961 verre sablé avec bandeaux clairs
 Options : pose en applique | RAL 7012 gris basalte
 Poignée : 1043-13 inox, intégrée

| ci-dessous |
 Vue intérieure : Modèle 6514-52 avec partie fixe en verre
 Vitrage : G 961 verre sablé avec bandeaux clairs
 Béquille intérieure : 2008-13-1 inox

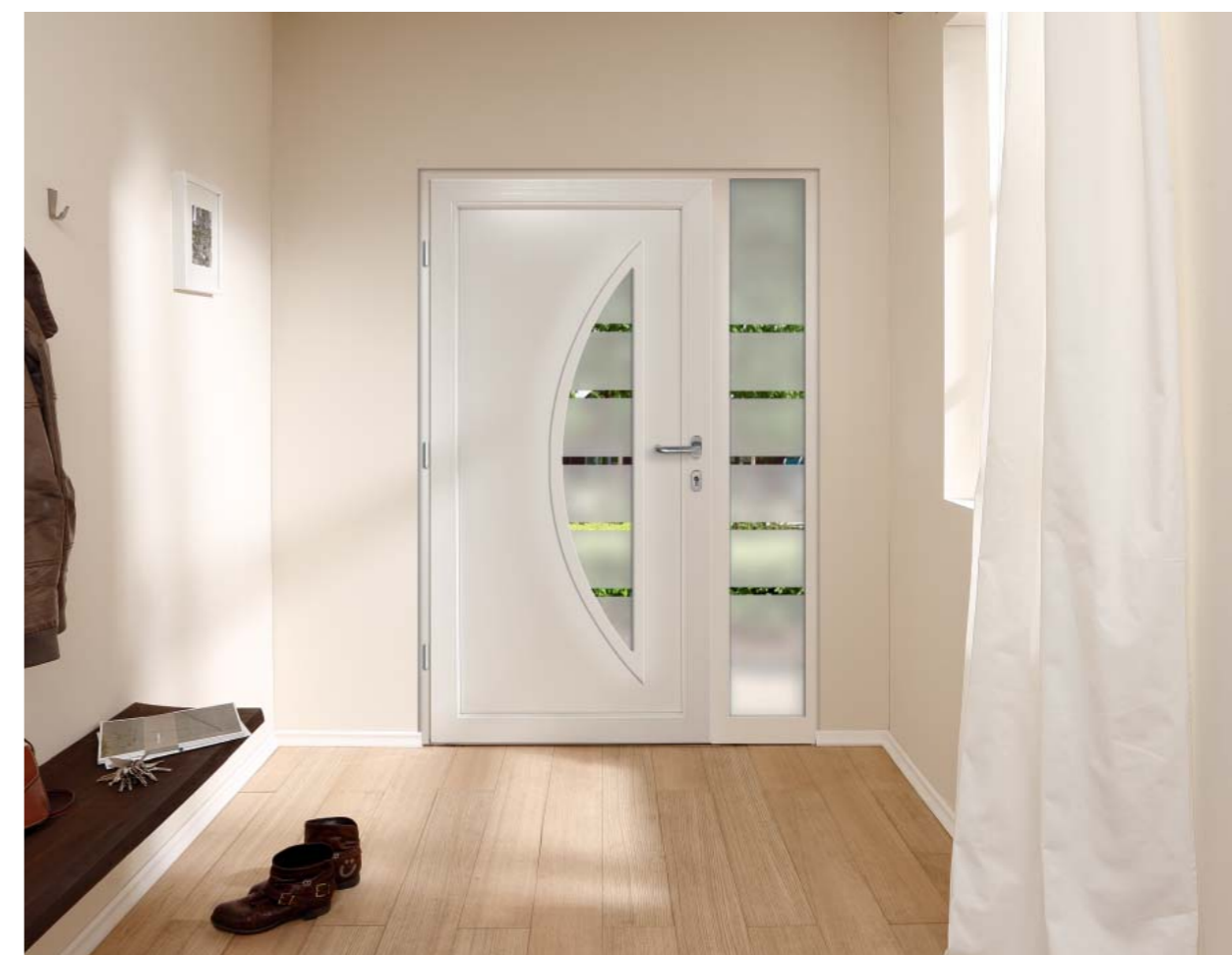



6525-50 A



6525-71 B



6525-71 C



A | Modèle 6525-50
Options : pose en applique |
verre Madras Punto blanc
Poignée : 9027-13 inox, intégrée

B | Modèle 6525-71 cadres design-inox
affleurants
Vitrage : G 505-25 verre sablé avec
pourtour clair
Options : pose en applique | film décor
Siena Noce
Poignée : 9048-13 inox



C | Modèle 6525-71 cadres design-inox
affleurants
Vitrage : G 1122 verre sablé avec
bandeaux clairs et applications en
cristal Swarovski®
Options : pose en applique | plinthe
design SB 703-1
Poignée : 9096-13 inox



| ci-dessus |
Modèle 6525-71 cadres design-inox
affleurants | partie fixe
Vitrage : G 1122 verre sablé avec
bandeaux clairs et applications en
cristal Swarovski®
Options : pose en applique |
RAL 7016 gris anthracite
Poignée : 9027-13 inox, intégrée



6525-65

A

A | **Modèle 6525-65**
Vitrage : G 1123 verre sablé avec bandeaux latéraux clairs et applications en cristal Swarovski®
Options : pose en applique | plinthe design SB 703-1
Poignée : 9095-13 inox

| ci-contre à droite en haut |
Modèle 6525-65 avec partie fixe
Vitrage : G 1123 verre sablé avec bandeaux latéraux clairs et applications en cristal Swarovski®
Options : pose en applique
Poignée : 9023-13 inox, intégrée

| détail ci-dessous en haut |
 Poignée inox 9095-13 avec cristaux Swarovski®

| détail ci-dessous en bas |
Modèle 6525-65 | G 1123 verre sablé avec bandeaux latéraux clairs et applications en cristal Swarovski®



Vue intérieure : **Modèle 6525-65** avec partie fixe | **Vitrage :** G 1123 verre sablé avec bandeaux latéraux clairs et applications en cristal Swarovski® | **Options :** pose en applique 2 faces | **Béquille intérieure :** 2008-13-I inox



Modèle 150-60 avec partie fixe en verre | Options : pose en applique | verre sablé toute surface | plinthe design SB 710-9
Partie fixe en verre : G 1115 verre sablé avec bandeaux clairs | Poignée : 1017-13 inox, intégrée



150-60

A



150-71

B

A | Modèle 150-60
Options : film décor noyer | verre
Satinato blanc
Poignée : 1021-13 inox

B | Modèle 150-71 cadre et application
design-inox
Vitrage : G 505-25 verre sablé avec
pourtour clair
Options : pose en applique | plinthe
design SB 703-1
Poignée : 9054-13 inox

C | Modèle 1501-60
Vitrage : G 252 verre sablé avec motif
clair et pierres de verre bleues
Poignée : 1013-13 inox
Choix des couleurs des pierres de verre,
voir page 287.

D | Modèle 1501-71 cadre et
application design-inox
Vitrage : G 1117 verre sablé avec
bandeaux clairs et applications en
cristal Swarovski®
Options : pose en applique | RAL 3004
rouge pourpre | plinthe design SB
703-1
Poignée : 1017-13 inox, intégrée



1501-60

C



1501-71

D



A | **Modèle 6437-73** cadres design-inox affleurants
Options : pose en applique | RAL 5011 bleu acier | verre Masterpoint blanc | plinthe design SB 703-1
Poignée : 9055-13 inox



6437-73

A

B | **Modèle 6437-52**
Vitrage : G 500-25 verre sablé avec pourtour clair
Options : pose en applique
Poignée : 9055-13 inox

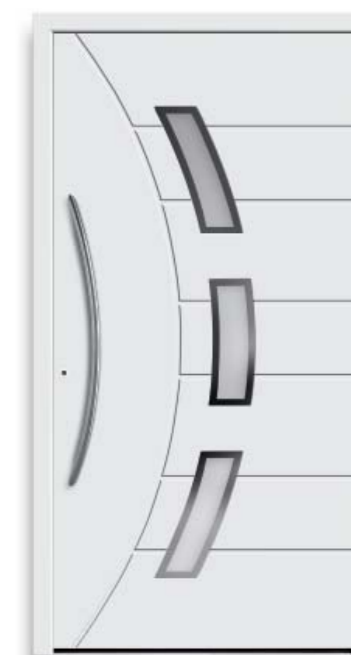

6437-52

B

| ci-contre à gauche |
Modèle 6437-73 cadres design-inox affleurants | parties fixes en verre
Vitrage : G 500-25 verre sablé avec pourtour clair
Options : pose en applique | RAL 7016 gris anthracite | plinthe design SB 703-1
Partie fixe en verre : G 515-25 verre sablé avec pourtour et motif clairs (numéro de maison)
Poignée : 9055-13 inox



2503-50

C



2503-50

D

C | **Modèle 2503-50**
Options : film décor noyer | verre Madras Pavé blanc
Poignée : 9056-13 inox

D | **Modèle 2503-50**
Options : pose en applique | verre Satinato blanc
Poignée : 1007-13 inox



6167-54 A



6149-58 B

A | **Modèle 6167-54**
liserés affleurants
Options : pose en applique | verre Satinato blanc | poignée inox intégrée V 77



6149-52 C

B | **Modèle 6149-58**
Champs design : film décor AnTEAK, veinage horizontal
Options : pose en applique | RAL 7016 gris anthracite | verre Satinato blanc | poignée inox intégrée V 51

C | **Modèle 6149-52**
Vitrage : G 1373 verre sablé avec bandeaux clairs
Options : pose en applique | RAL 7001 gris argent | poignée inox intégrée V 51 | plinthe design SB 703-1



| ci-dessus |
Vue intérieure : Modèle 6149-52
Vitrage : G 500-25 verre sablé avec pourtour clair
Béquille intérieure : 2008-13-1 inox



6164-53 liserés saillants
6164-54 liserés affleurants

A

A | **Modèle 6164-54**
liserés affleurants
Vitrage : G 1223 verre sablé avec
bandeaux clairs et pierres taillées
à la main
Options : pose en applique |
poignée design V 80

B | **Modèle 6164-54** liserés affleurants |
parties fixes en verre
Vitrage : G 1222 verre sablé avec
bandeaux clairs
Options : pose en applique |
film décor Siena Noce | poignée
design V 80

| ci-dessous |
Modèle 6164-54 liserés affleurants |
partie fixe en verre
Vitrage : G 1223 verre sablé avec
bandeaux clairs et pierres taillées à la
main
Options : pose en applique | poignée
design V 80



6164-53 liserés saillants
6164-54 liserés affleurants

B

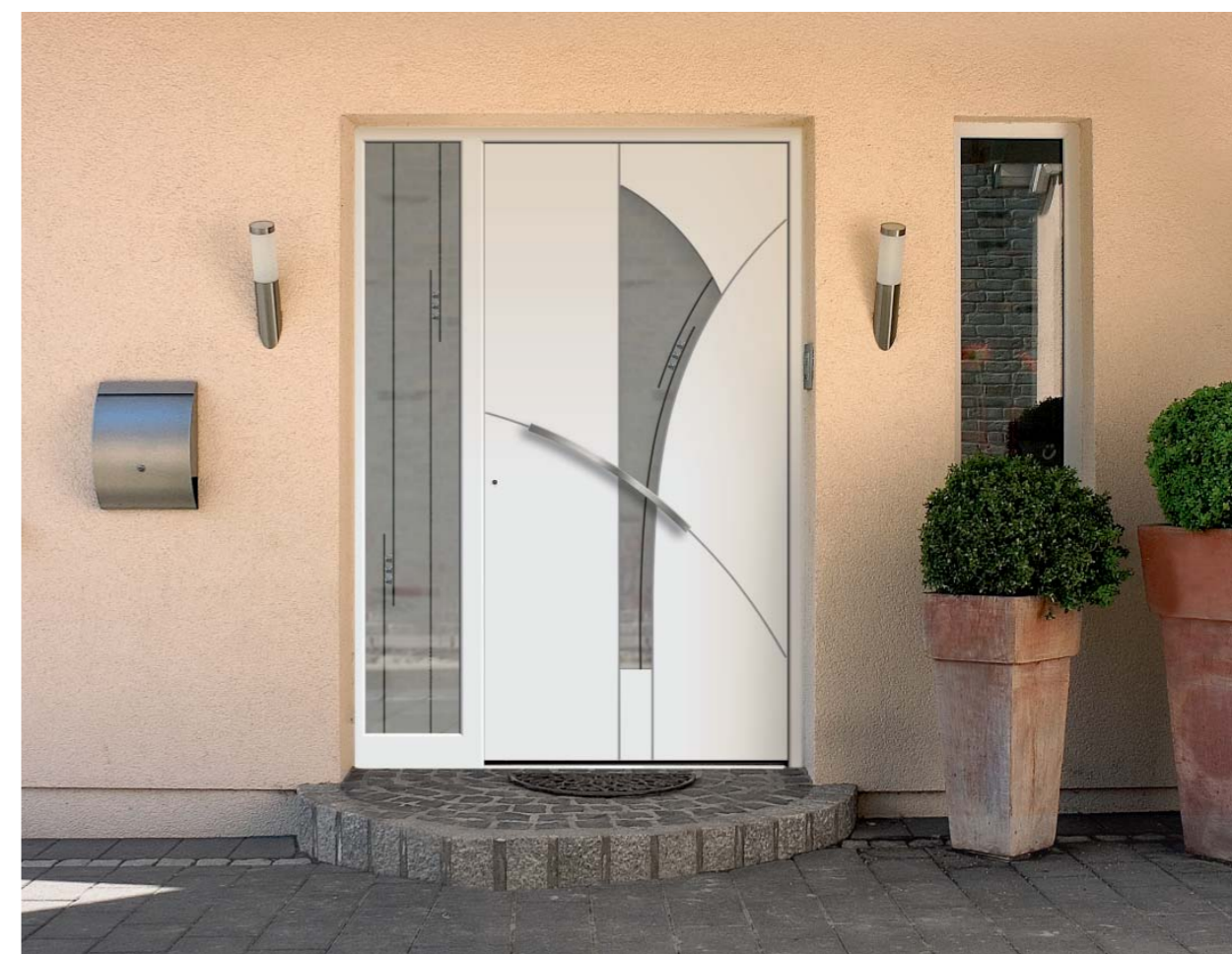



6165-54 liserés affleurants **A**



6165-54 liserés affleurants **B**



6438-56 **C**



A | Modèle 6165-54
liserés affleurants
Options : pose en applique | verre Madras Pavé blanc | poignée inox intégrée V 78

B | Modèle 6165-54
liserés affleurants
Options : pose en applique | RAL 3004 rouge pourpre, RAL 7016 gris anthracite | verre Madras Pavé blanc | poignée inox intégrée V 78

C | Modèle 6438-56 application design-inox affleurante
Options : pose en applique | blanc, bandeau RAL 3004 rouge pourpre | verre Satinato blanc | poignée inox intégrée V 78

| ci-dessus |
Modèle 6438-56 application design-inox affleurante
Options : pose en applique | RAL 7016 gris anthracite | verre Satinato blanc | poignée inox intégrée V 78

VERRE & ÉLÉGANCE

unique
extravagant
clair
innovant
transparent
brillant
créatif
étonnant

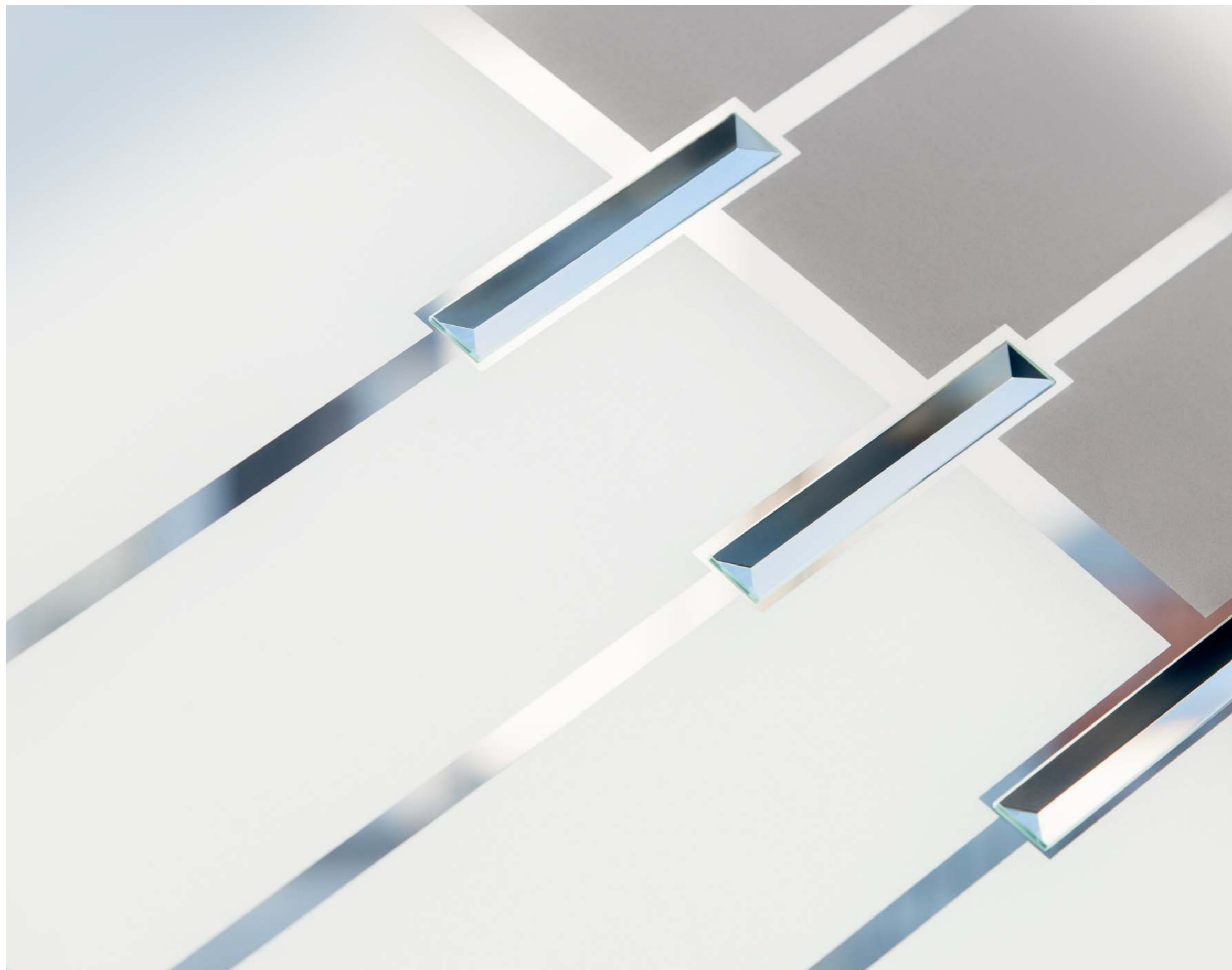



6231-07 A



6206-05 B

A | Modèle 6231-07
Triple vitrage : verre central trempé | verre sablé avec bandeaux et motif clairs | applications design-inox
Poignée : 9024-13 inox



6272-07 C

B | Modèle 6206-05
Triple vitrage : verre central trempé | verre sablé avec bandeau clair | applications - liserés
Poignée : 9024-13 inox

C | Modèle 6272-07
Triple vitrage : verre central trempé | verre sablé avec bandeaux, motif central et pourtour clairs | application design-inox
Poignée : 9024-13 inox

D | Modèle 6203-05
Triple vitrage : verre central trempé | verre sablé avec bandeaux et pourtour clairs | applications - liserés
Poignée : 9027-13 inox

| ci-dessous |
Modèle 6203-05 avec partie fixe en verre
Triple vitrage : verre central trempé | verre sablé avec bandeaux et pourtour clairs | applications - liserés
Poignée : 9025-13 inox



6203-05 D

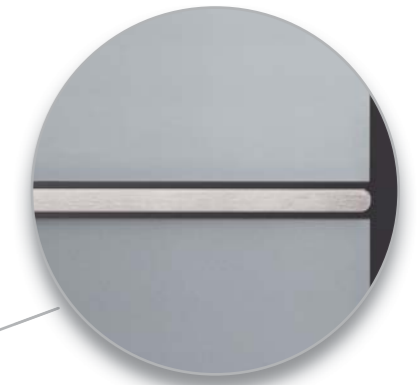

| détail |
verre sablé avec bandeaux et pourtour clairs | applications - liserés

| conseil |
Découvrez d'autres modèles de panneaux en verre dans notre catalogue dédié „VERRE & ÉLÉGANCE“. Renseignez-vous auprès de votre installateur !



VERRE & ÉLÉGANCE



| détail |
verre sablé et sablé/coloré gris avec bandeaux clairs | applications - facettes claires

A | **Modèle 6277-02**
Double vitrage : verre sablé et sablé/coloré gris avec bandeaux clairs | applications - facettes claires
Poignée : 1040-13 inox



6277-02 A



6215-02 B

B | **Modèle 6215-02**
Double vitrage : verre sablé et sablé/coloré gris avec bandeaux clairs applications - facettes claires
Poignée : 9024-13 inox



6296-01 C



6223-01 D

D | **Modèle 6223-01**
Double vitrage : verre sablé avec bandeaux et pourtour clairs
Poignée : 9027-13 inox



6289-01 E



6242-01 F

E | **Modèle 6289-01**
Double vitrage : verre sablé avec bandeaux clairs
Poignée : 9024-13 inox

F | **Modèle 6242-01**
Double vitrage : verre sablé avec bandeaux et motifs clairs
Poignée : 9024-13 inox

| ci-dessous |
Modèle 6242-01 avec partie fixe en verre
Double vitrage : verre sablé avec bandeaux et motifs clairs
Poignée : 9024-13 inox

| conseil |
Découvrez d'autres modèles de panneaux en verre dans notre catalogue dédié „VERRE & ÉLÉGANCE“. Renseignez-vous auprès de votre installateur !



VERRE & ÉLÉGANCE

A | Modèle 6233-09 en 2 éléments
Double vitrage : G 1333
 verre sablé avec bandeaux vertical et
 horizontaux clairs
Panneau latéral : blanc
Poignée : 1042-13 inox, intégrée

B | Modèle 6233-09 en 2 éléments
Double vitrage : G 1331 verre sablé
 avec bandeaux et motif clairs
Option sur panneau latéral : film décor
 noyer
Poignée : 9028-13 inox, intégrée

| ci-dessous |
Vue intérieure : Modèle 6233-09
 en 2 éléments
Double vitrage : G 1331 verre sablé
 avec bandeaux et motif clairs
Options : RA-400 | miroir sur la face
 intérieure du panneau latéral
Béquille intérieure : 2008-13-I inox



6233-09

A

6233-09

B



6233-09

C

C | Modèle 6233-09
 en 2 éléments
Triple vitrage : verre central trempé |
 G 1332 verre sablé avec carrés clairs |
 applications - liserés
Option panneau latéral : RAL 7001 gris
 argent
Poignée : 1044-13 inox, intégrée

| détail |
 G 1332 verre sablé avec
 applications - liserés

| conseil |
 Découvrez d'autres modèles de panneaux
 en verre dans notre catalogue dédié
 „VERRE & ÉLÉGANCE“. Renseignez-
 vous auprès de votre installateur !



EXCLUSIVE

brillant
noble
créatif
efficace
luxurieux
extravagant
raffiné
visionnaire



6172-84 p.127 6497-84 p.128 6665-84 p.128 6878-84 p.129 6782-84 p.129 6781-84 p.129 6665-85 p.131



6497-85 p.132 6172-85 p.132 6781-85 p.133 6782-85 p.133 6878-85 p.133 6791-85 p.134 6790-85 p.134



6789-85 p.135 6792-85 p.135 6172-87 p.137 6665-87 p.138 6497-87 p.138 6781-87 p.139 6782-87 p.139



6878-87 p.139 6789-87 p.140 6792-87 p.140 6791-87 p.141 6790-87 p.141 6864-83 p.143 6665-83 p.144



6172-83 p.144 6173-83 p.145 6878-83 p.145 6497-83 p.145 6147-83 p.146 6146-83 p.146 6148-83 p.148

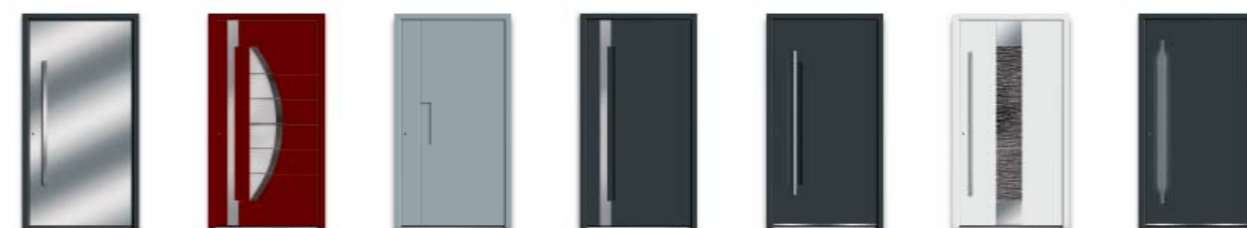

6497-46 p.149 6973-41 p.151 6975-40 p.152 6974-41 p.152 6976-40 p.154 6409-56 p.157 6497-90 p.158



6629-46 p.161 6622-46 p.162 6621-44 p.162 6620-42 p.162 6639-99 p.165 6497-88 p.166 1216-40 p.169



1213-41 p.170 1217-40 p.170 1211-40 p.171 6939-40 p.172 6936-40 p.174 6937-40 p.175 6935-40 p.175



6938-40 p.175 6934-40 p.175 6998-41 p.178 6999-41 p.178 6995-41 p.180 6994-41 p.182 6997-40 p.183

modèles déposés

Les créations RODENBERG
sont des modèles déposés.

CÉRAMIQUE ART-CORTEN



Cette collection développée récemment présente une surface d'un aspect acier rouillé. Cette caractéristique inspirée de „l'acier Corten“ mettra en valeur votre entrée. Un produit de qualité présentant non seulement l'aspect, mais également le toucher de l'acier Corten. Une porte d'entrée au design épuré et original qui ne laissera pas vos visiteurs indifférents. De plus, sa surface résistante aux rayures rend son entretien très facile.



Modèle 6172-84 liserés saillants | Art-Corten | pose en applique | Partie fixe en verre : G 1338 verre sablé avec bandeaux clairs | Poignée : V 115 inox avec lecteur d'empreintes, intégrée



6172-84 liserés saillants **A**



6497-84 **B**

A | Modèle 6172-84 liserés saillants | Art-Corten | pose en applique
Poignée : 1042-13 inox, intégrée

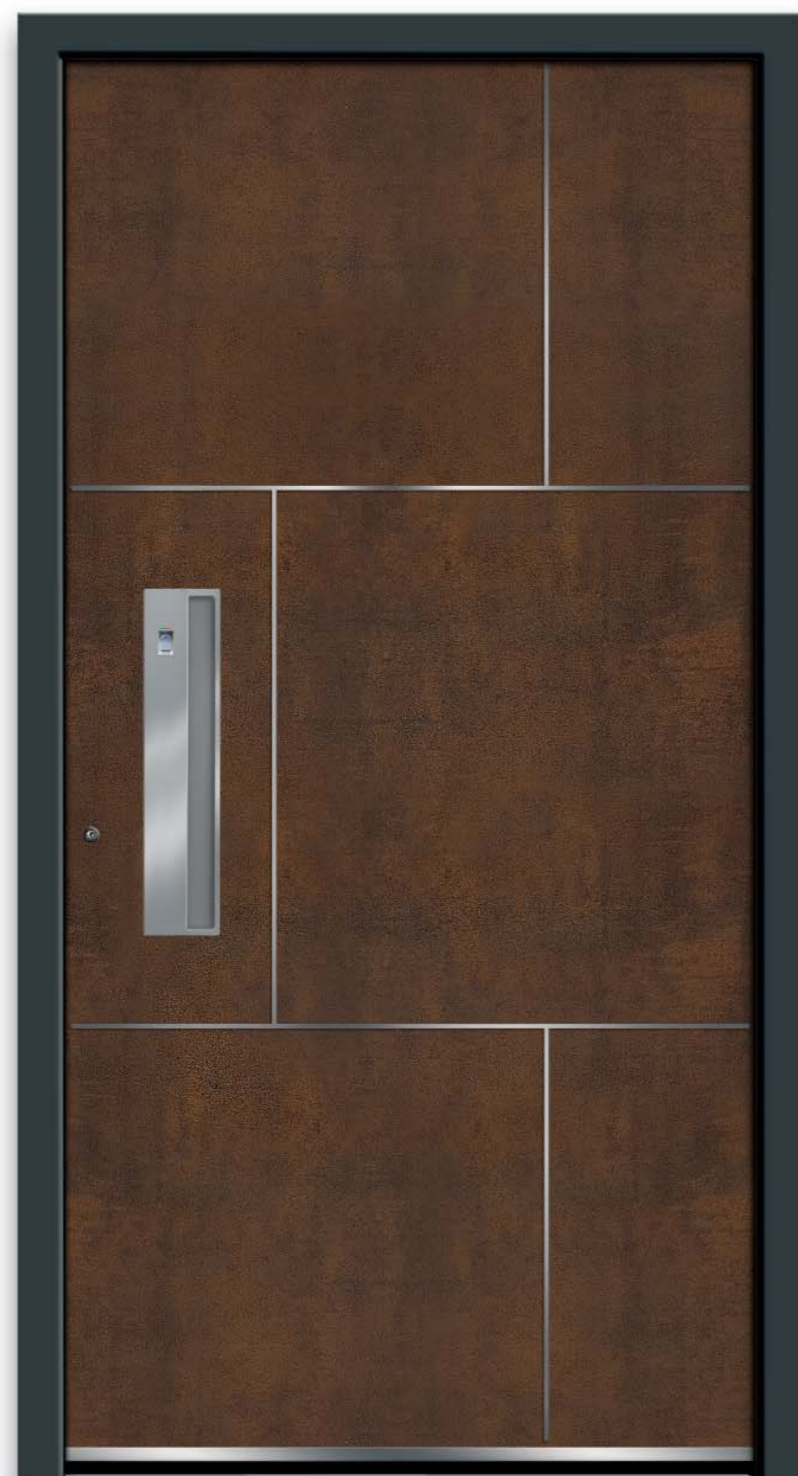

6665-84 liserés saillants **C**

B | Modèle 6497-84 Art-Corten | pose en applique
Poignée coquille : V 106 inox, intégrée

C | Modèle 6665-84 liserés saillants | Art-Corten | pose en applique
Poignée coquille : V 114 inox avec lecteur d'empreintes, intégrée



6878-84 liserés saillants **D**



6782-84 liserés saillants **E**

D | Modèle 6878-84 liserés saillants | Art-Corten | pose en applique
Vitrage : G 1164 verre sablé avec bandeaux clairs
Poignée : 9027-13 inox, intégrée

E | Modèle 6782-84 liserés saillants | Art-Corten | pose en applique
Options : verre Satinato blanc
Poignée : 9027-13 inox, intégrée

| ci-dessous |
Modèle 6781-84 liserés saillants | Art-Corten | pose en applique
Options : verre Satinato blanc
Poignée : 1044-13 inox, intégrée



CÉRAMIQUE ART-STEEL



Cette série se propose de reproduire à la perfection l'aspect brut et froid de l'acier. La collection Art-Steel répond aux personnes à la recherche d'une porte d'entrée originale au design exceptionnel. La structure particulière de ce produit fait de chaque porte d'entrée un objet unique. Grâce à sa surface très résistante aux rayures, votre porte conservera longtemps l'aspect du neuf.



Modèle 6665-85 liserés saillants | Art-Steel | pose en applique | Poignée coquille : V106 inox, intégrée

A | Modèle 6497-85 Art-Steel |
pose en applique
Poignée coquille : V107 inox, intégrée



6497-85

A

B | Modèle 6665-85 liserés saillants |
Art-Steel | pose en applique
Poignée coquille : V106 inox, intégrée



6665-85 liserés saillants

B

| ci-dessous |
Modèle 6172-85 liserés saillants |
Art-Steel | pose en applique
Partie fixe en verre : G 510 verre sablé
avec motif clair (numéro de maison)
Poignée : 1042-13 inox, intégrée



6781-85 liserés saillants

C



6782-85 liserés saillants

D

C | Modèle 6781-85 liserés saillants |
Art-Steel | pose en applique
Options : verre Satinato blanc
Poignée : 9028-13 inox, intégrée



6878-85 liserés saillants

E

D | Modèle 6782-85 liserés saillants |
Art-Steel | pose en applique
Options : verre Satinato blanc
Poignée : 9027-13 inox, intégrée

E | Modèle 6878-85 liserés saillants |
Art-Steel | pose en applique
Vitrage : G 1164 verre sablé avec
bandeaux clairs
Poignée : 9027-13 inox, intégrée



| détail |
Modèle 6790-85 | Art-Steel avec
 bandeaux sablés sur céramique



6791-85 **A**

A | **Modèle 6791-85** Art-Steel avec
 motif sablé | pose en applique
Poignée : 9027-13 inox, intégrée

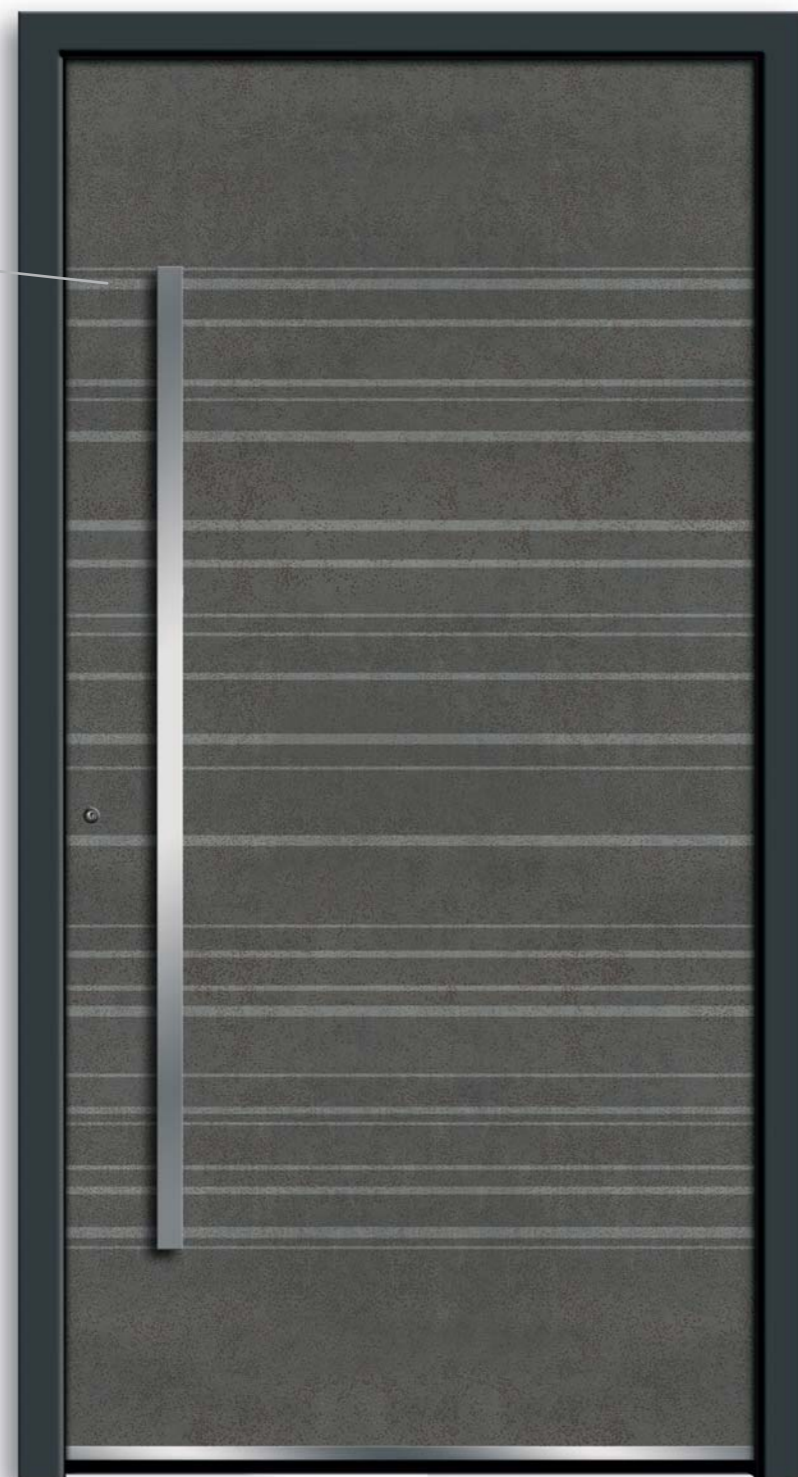

6790-85 **B**

B | **Modèle 6790-85** Art-Steel avec
 bandeaux sablés | pose en applique
Poignée : 1043-13 inox, intégrée



6789-85 **C**

C | **Modèle 6789-85** Art-Steel avec
 motif sablé | pose en applique
Options : verre Satinato blanc
Poignée : 9028-13 inox, intégrée



6792-85 **D**

D | **Modèle 6792-85** Art-Steel avec
 motif sablé | pose en applique
Poignée : 9023-13 inox, intégrée

C | **Modèle 6789-85** Art-Steel avec
 motif sablé | pose en applique
Options : verre Satinato blanc
Poignée : 9028-13 inox, intégrée

D | **Modèle 6792-85** Art-Steel avec
 motif sablé | pose en applique
Poignée : 9023-13 inox, intégrée

| ci-dessous |
Modèle 6792-85 Art-Steel avec motif
 sablé | pose en applique
Partie fixe en verre : G 510 verre sablé
 avec motif clair (numéro de maison)
Poignée : 9023-13 inox, intégrée

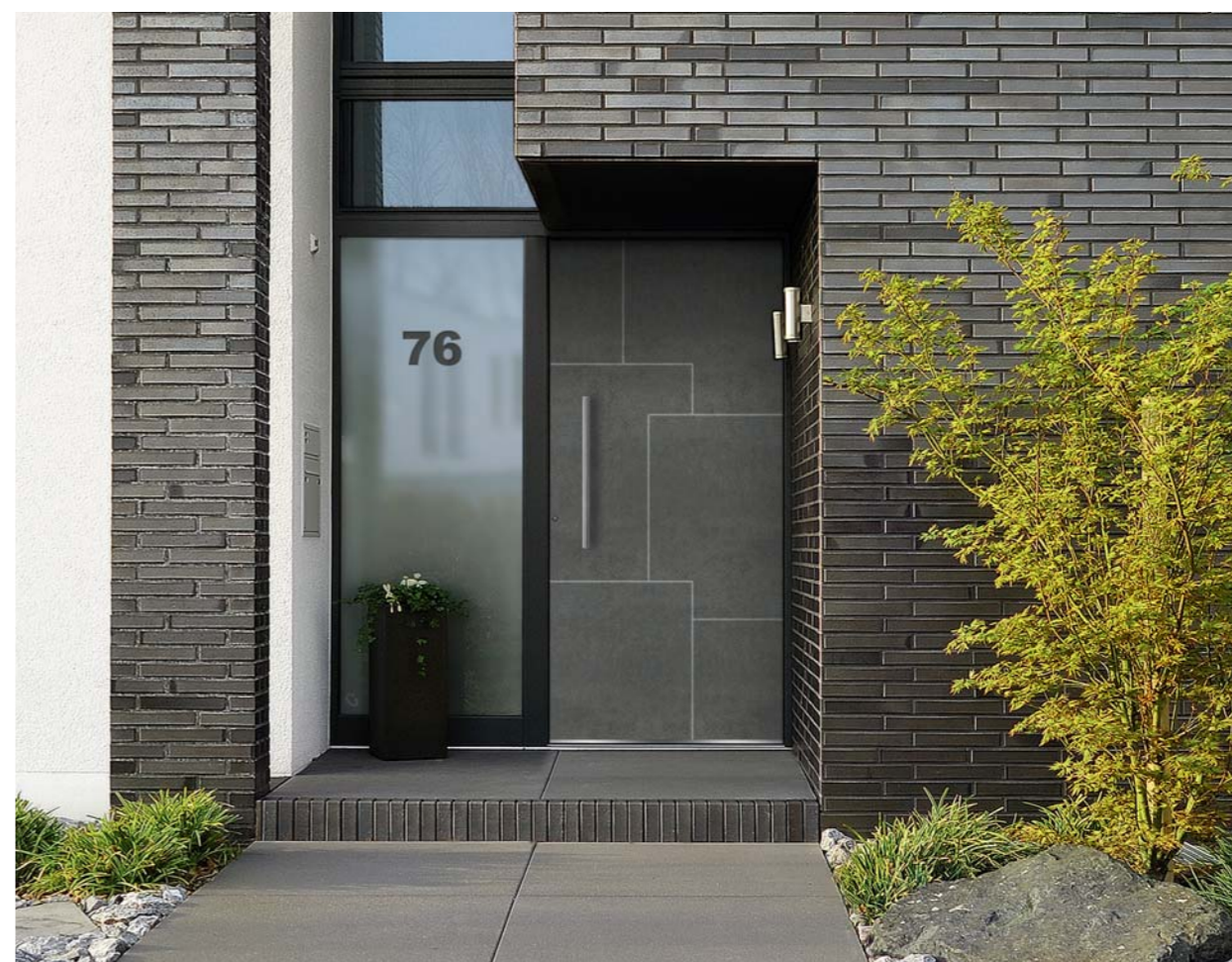

CÉRAMIQUE ART-STONE

Impressionnante dans son aspect, extraordinaire dans sa composition. Dans sa forme originale, la pierre est utilisée depuis des millénaires dans la construction de l'habitat. Maintenant, avec notre série Art-Stone, il devient possible d'intégrer cet élément dans votre porte d'entrée. La surface de la céramique reproduit parfaitement les propriétés de la pierre. Résistant aux rayures, froid au toucher, chaque modèle est unique !



Modèle 6172-87 liserés saillants | Art-Stone | pose en applique | Partie fixe en verre : G 3001-93 Satinato blanc | liserés dans l'espace d'air | Poignée : 1042-13 inox, intégrée



6665-87 liserés saillants **A**



6497-87 **B**

A | Modèle 6665-87 liserés saillants | Art-Stone | pose en applique
Poignée coquille : V106 inox, intégrée



6172-87 liserés saillants **C**

B | Modèle 6497-87 Art-Stone | pose en applique
Poignée coquille : V107 inox, intégrée

C | Modèle 6172-87 liserés saillants | Art-Stone | pose en applique
Poignée : 1042-13 inox, intégrée



6781-87 liserés saillants **D**



6782-87 liserés saillants **E**

D | Modèle 6781-87 liserés saillants | Art-Stone | pose en applique
Options : verre Satinato blanc
Poignée : 9028-13 inox, intégrée

E | Modèle 6782-87 liserés saillants | Art-Stone | pose en applique
Options : verre Satinato blanc
Poignée : 9027-13 inox, intégrée

| ci-dessous |
Modèle 6878-87 liserés saillants | Art-Stone | pose en applique | partie fixe en verre
Vitrage : G 1164 verre sablé avec bandeaux clairs
Poignée : 9027-13 inox, intégrée



A | Modèle 6789-87 Art-Stone avec motif sablé | pose en applique
Options : verre Satinato blanc
Poignée : 9028-13 inox, intégrée

B | Modèle 6792-87 Art-Stone avec bandeaux sablés | pose en applique
Poignée : 9023-13 inox, intégrée

| ci-dessous |
Modèle 6792-87 Art-Stone avec bandeaux sablés | pose en applique
Partie fixe en verre : G 510 verre sablé avec motif clair (numéro de maison)
Poignée : 9023-13 inox, intégrée



6789-87

A



6792-87

B



6790-87

C

C | Modèle 6790-87 Art-Stone avec bandeaux sablés | pose en applique
Poignée : 9027-13 inox, intégrée

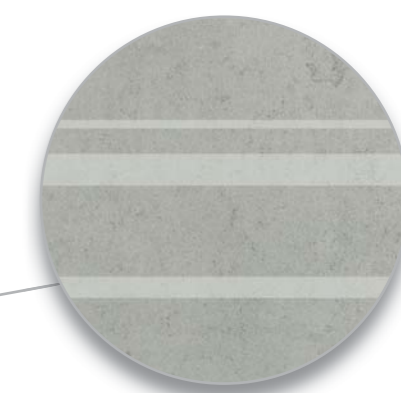

| détail |
Modèle 6790-87 | Art-Stone avec motif sablé sur céramique.



6791-87

D

D | Modèle 6791-87 Art-Stone avec motif sablé | pose en applique
Poignée : 9028-13 inox, intégrée

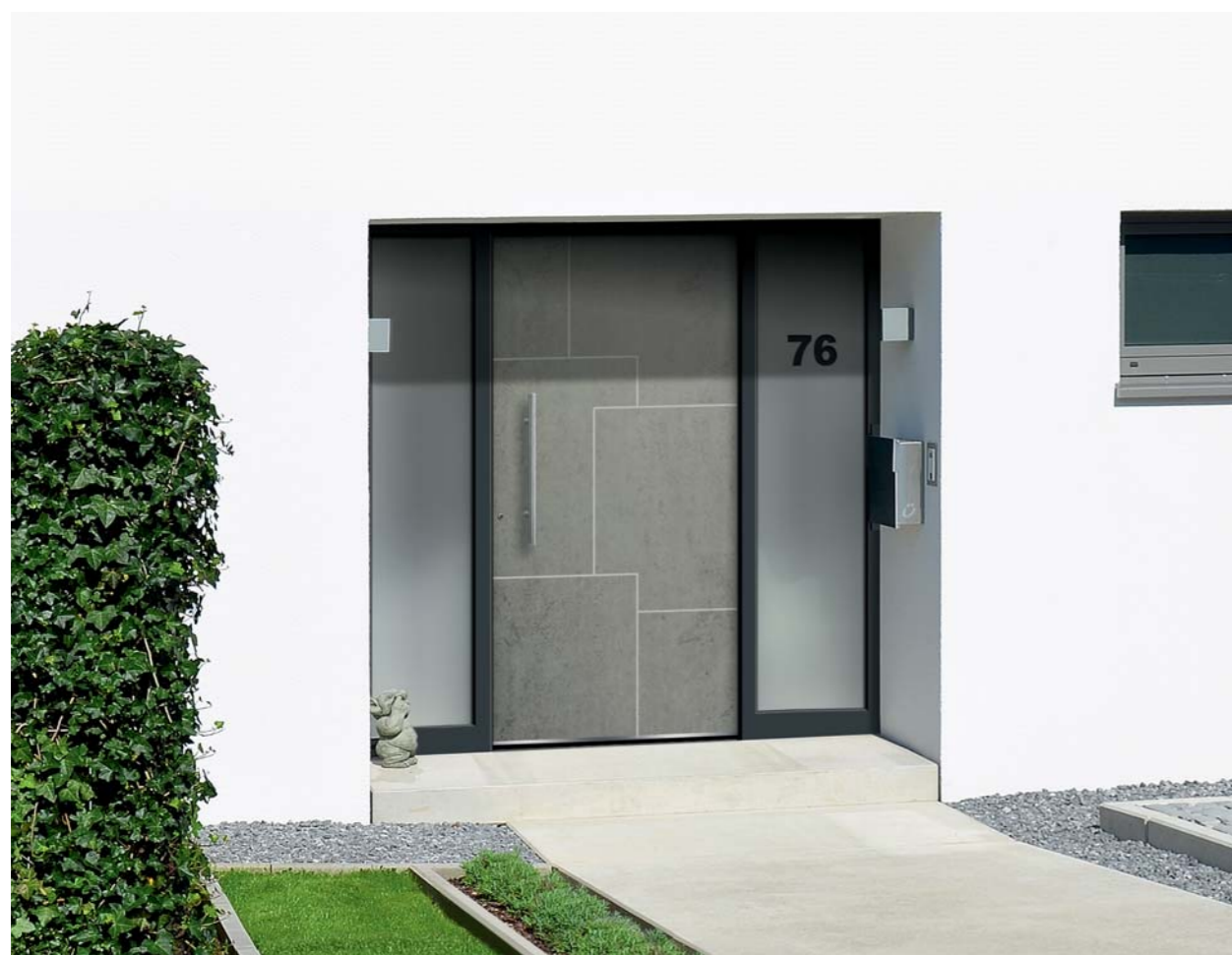

ART-BÉTON



La couleur du béton, la texture du béton, et pourtant ce n'est pas du béton !

Art-Béton est un matériau moderne élaboré à partir d'une base minérale souple et de particules de marbre naturel. Le matériau obtenu bénéficie ainsi de propriétés de flexibilité lui permettant d'être intégré à un panneau de porte. Votre porte Art-Béton apportera à votre façade une touche de modernité et d'originalité. **Chaque modèle est unique, l'aspect de surface obtenu est variable.**

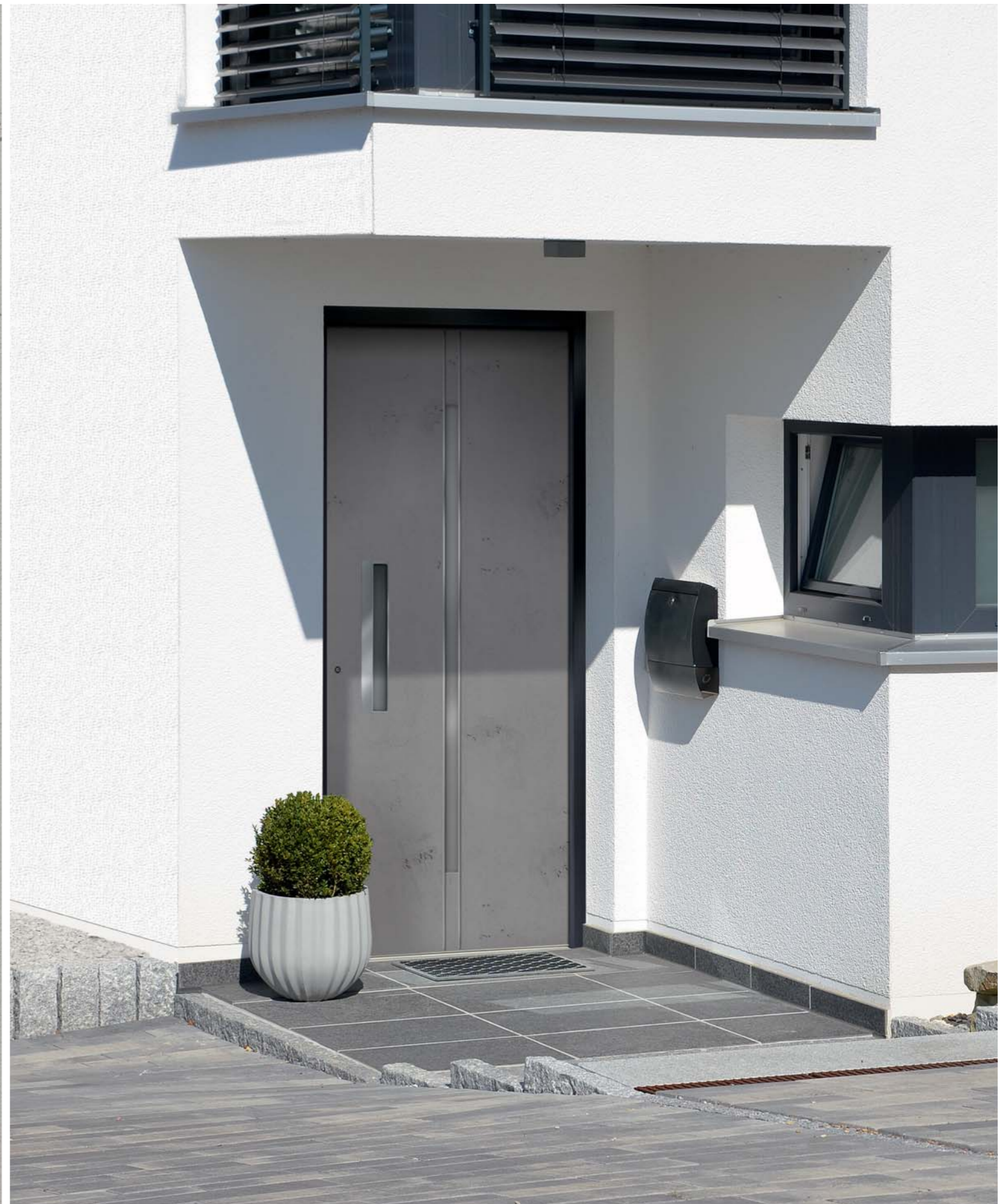

Modèle 6864-83 liserés saillants | Art-Béton | pose en applique | Options : verre Satinato blanc | Poignée coquille : V106 inox, intégrée



6665-83 liserés saillants **A**



6864-83 liserés saillants **B**

A | Modèle 6665-83 liserés saillants | Art-Béton | pose en applique
Poignée coquille : V106 inox, intégrée



6172-83 liserés saillants **C**

B | Modèle 6864-83 liserés saillants | Art-Béton | pose en applique
Options : verre Satinato blanc
Poignée coquille : V106 inox, intégrée

C | Modèle 6172-83 liserés saillants | Art-Béton | pose en applique
Poignée : 1042-13 inox, intégrée



6173-83 liserés saillants **D**



6878-83 liserés saillants **E**

D | Modèle 6173-83 liserés saillants | Art-Béton | pose en applique
Vitrage : G 1240 verre sablé avec bandeaux clairs
Poignée : 1044-13 inox, intégrée

E | Modèle 6878-83 liserés saillants | Art-Béton | pose en applique
Vitrage : G 1164 verre sablé avec bandeaux clairs
Poignée : 9027-13 inox, intégrée

| ci-dessous |
Modèle 6497-83 Art-Béton | pose en applique
Partie fixe en verre : G 510 verre sablé avec motif clair (numéro de maison)
Options : plinthe design SB 710-9
Poignée coquille : V106 inox, intégrée



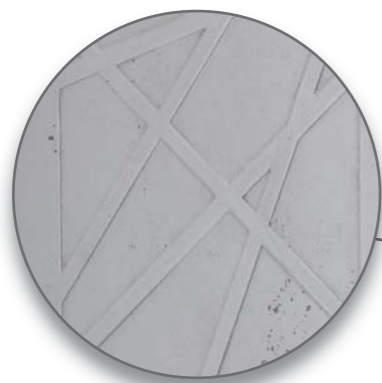

| détail |
Art-Béton avec motif en relief.

ART-BÉTON RELIEF

Déjà dans la Rome antique, des fresques avec des motifs ornaient bâtiments, sculptures et autres œuvres artistiques. Cette forme d'art appliquée à nos portes Art-Béton laisse apparaître un chef-d'œuvre artistique.



6147-83

A

A | **Modèle 6147-83** Art-Béton avec motif en relief | pose en applique
Poignée : 1044-13 inox, intégrée
Uniquement réalisable en pose en applique !



6146-83

B

B | **Modèle 6146-83** Art-Béton avec motif en relief | pose en applique
Poignée : 9023-13 inox, intégrée
Uniquement réalisable en pose en applique !

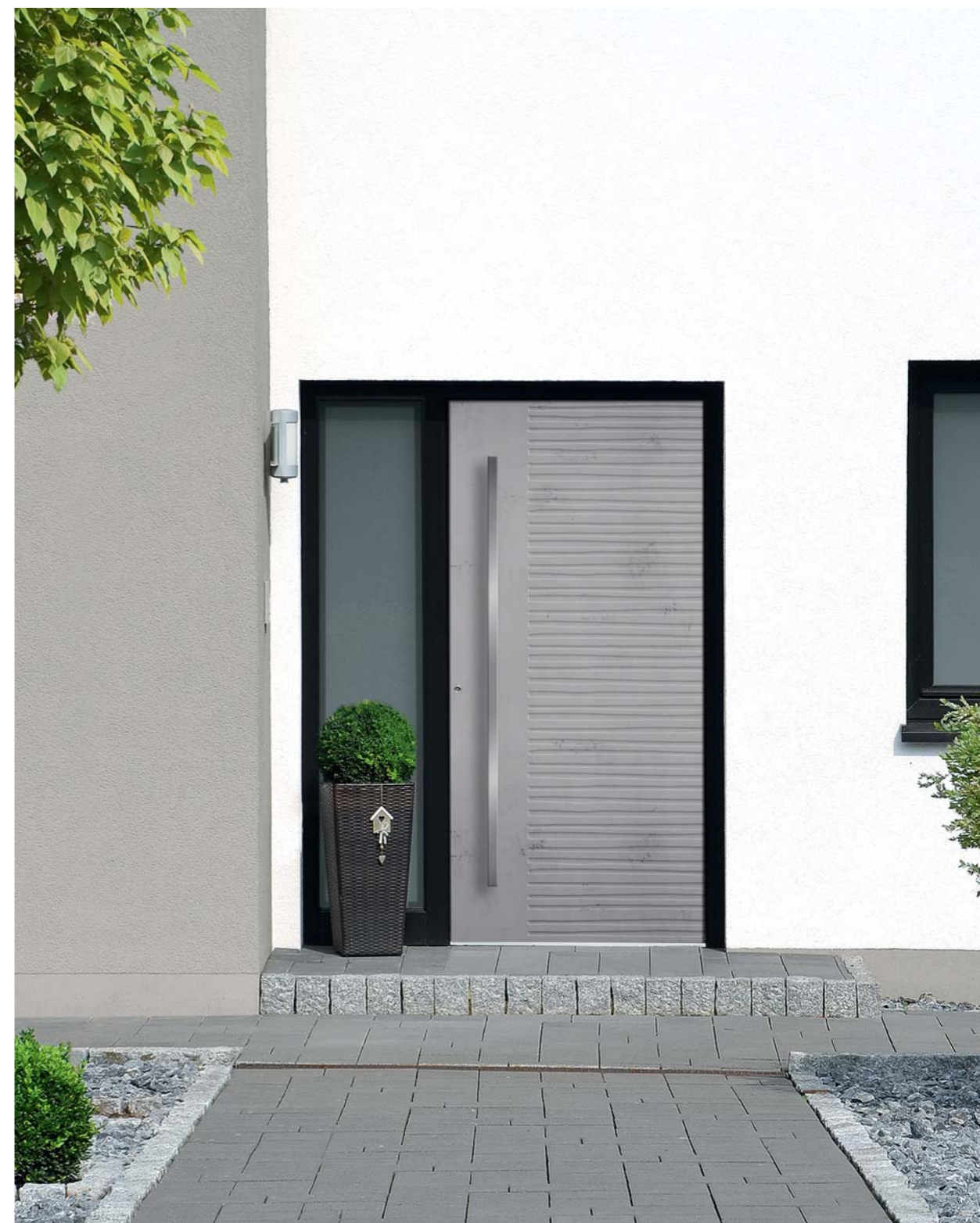

| ci-dessus |
Modèle 6147-83 Art-Béton avec motif en relief | pose en applique
Partie fixe en verre : G 500-25 verre sablé avec pourtour clair
Poignée : 1044-13 inox, intégrée
Uniquement réalisable en pose en applique !

ART-BÉTON FORMWORK



Le coffrage avec planches de bois est le procédé le plus ancien utilisé pour la mise en forme du béton dans la construction moderne. Art- Béton, un matériau moderne élaboré à partir d'une base minérale souple et de particules de marbre naturel, présente l'aspect et le toucher du béton. Le matériau obtenu présente une surface unique pour votre porte d'entrée. La madrure et les inégalités reproduites par la structure du bois brut sur la surface Art-Béton font apparaître une structure „brute de décoffrage“. L'aspect de surface obtenu est variable.

DESIGN- INOX



Un traitement de surface approprié est le gage d'une qualité durable. La surface est résistante aux rayures, reste propre longtemps et garantit un entretien facile. Les traces de doigts sont à peine visibles. Tous ces avantages combinés à l'aspect froid et expressif de l'inox sont un rêve pour l'architecte et le designer. Associez le fonctionnel à l'exclusivité.



6148-83

A

A | **Modèle 6148-83** Art-Béton
Formwork | pose en applique
Poignée : 1042-13 inox, intégrée
Uniquement réalisable en pose en applique !



6497-46

B

B | **Modèle 6497-46** design-inox | pose
en applique
Poignée : 1042-13 inox, intégrée



Design noble et épuré. Des poignées design et des poignées coquilles parfaitement adaptées au design de la porte. Ces panneaux de porte et leur poignée incorporée en inox forment une unité harmonieuse. Semblant former un seul bloc, ces formes s'inspirent ostensiblement du design actuel des portes modernes.

À noter : également disponible avec éclairage LED.

Modèle 6973-41 avec partie fixe | application design-inox affleurante | poignée incorporée | pose en applique | Vitrage : G 1168 verre sablé avec bandeaux et bord clairs | Options : RAL 3005 rouge vin | Uniquement réalisable en pose en applique ! Existe aussi avec éclairage, modèle 6973-44.



| détail |
Modèle 6974-44 | poignée incorporée
 avec éclairage LED



6975-40 sans éclairage LED **A**
 6975-44 avec éclairage LED

A | **Modèle 6975-40** poignée incorporée |
 pose en applique
Options : RAL 7001 gris argent
Uniquement réalisable en pose en applique !

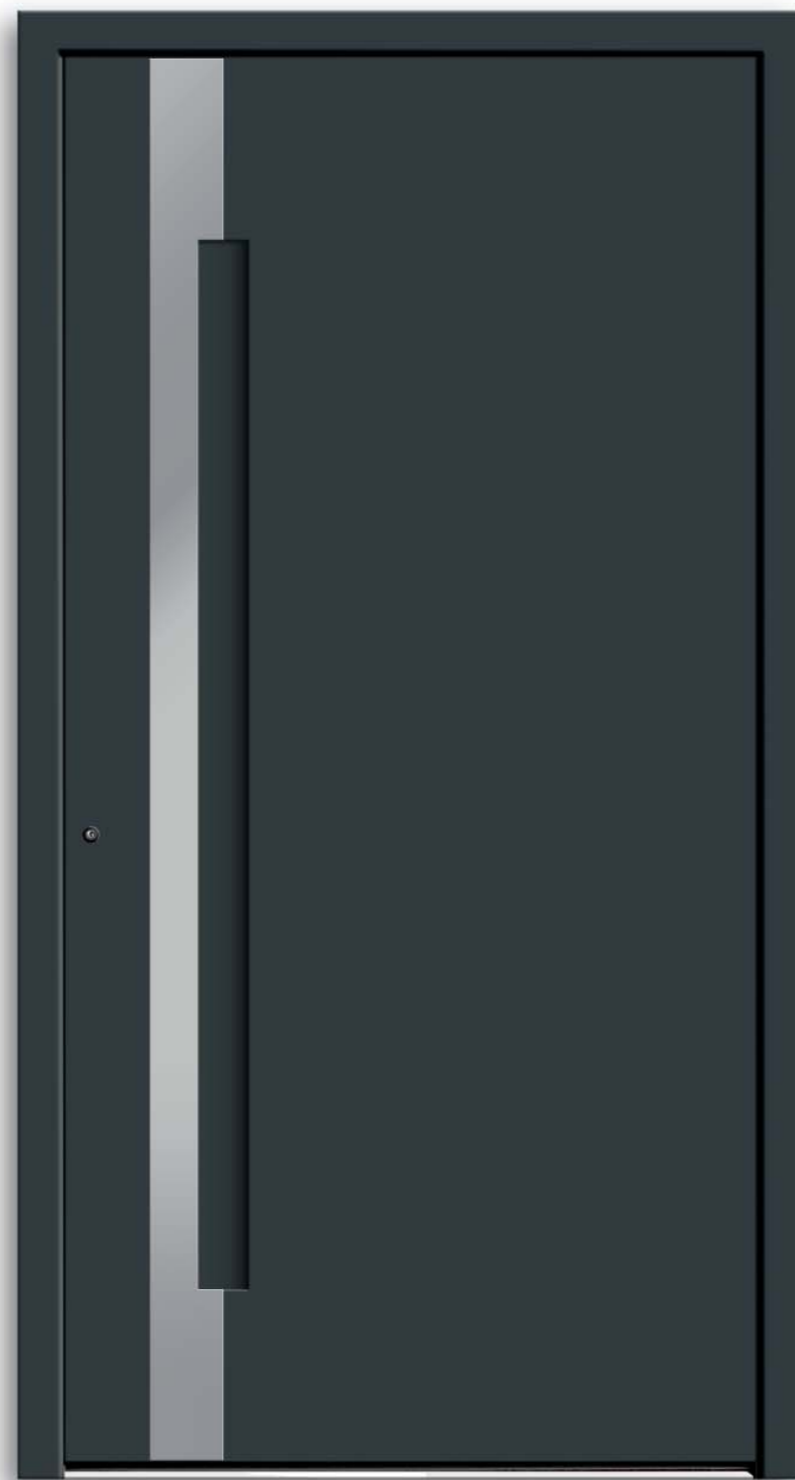

6974-41 sans éclairage LED **B**
 6974-44 avec éclairage LED

B | **Modèle 6974-41** application design-
 inox affleurante | poignée incorporée |
 pose en applique
Options : RAL 7016 gris anthracite
Uniquement réalisable en pose en applique !

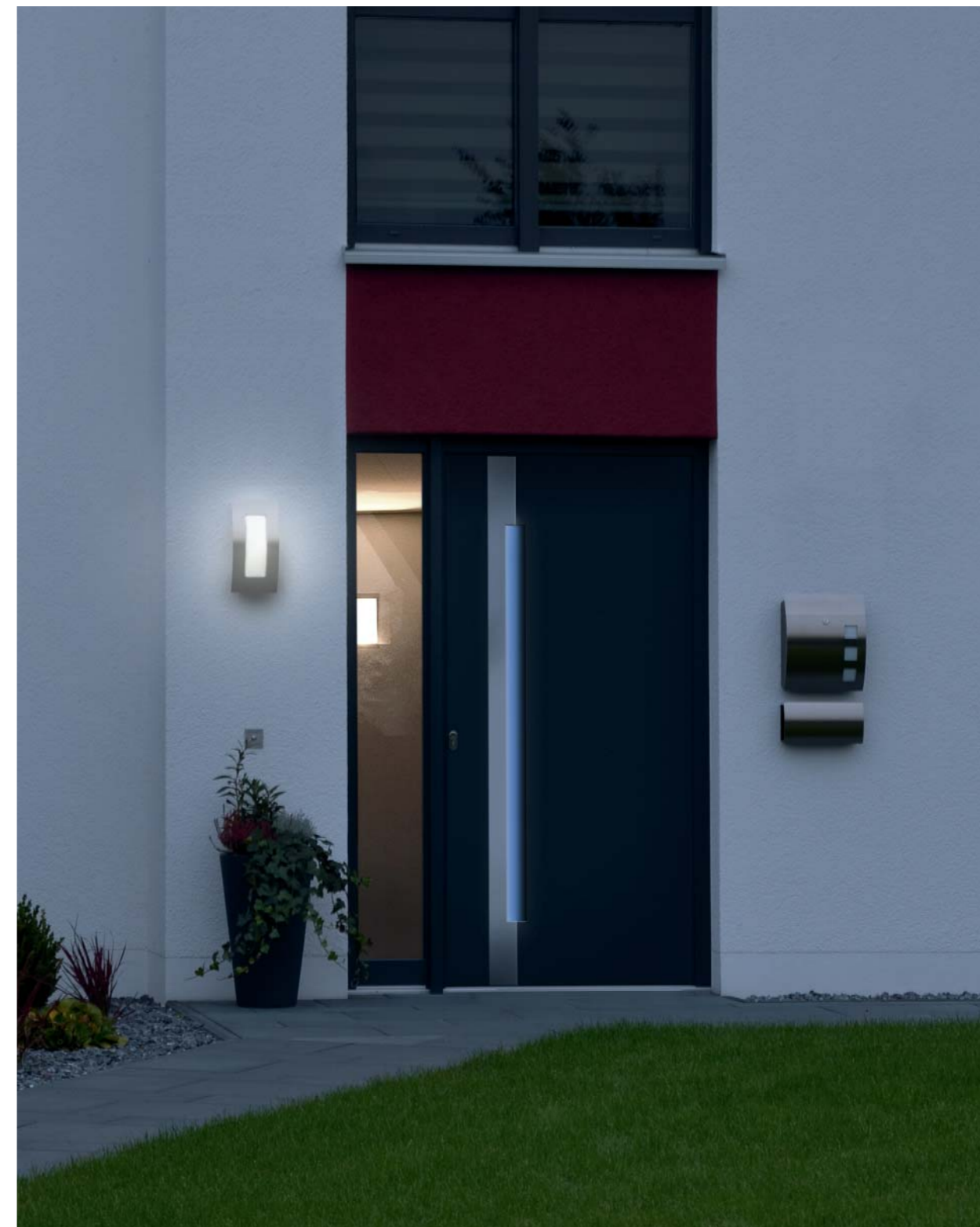

| ci-dessus |
Modèle 6974-44 application design-
 inox affleurante | poignée incorporée
 avec éclairage LED | pose en applique
Partie fixe en verre : verre clair
Options : RAL 7016 gris anthracite
Uniquement réalisable en pose en applique !



| ci-contre à gauche |
Modèle 6976-40 poignée incorporée |
 pose en applique
Options : RAL 7016 gris anthracite |
 plinthe design SB 703-1
*Uniquement réalisable en pose en applique !
 Existe aussi avec éclairage, modèle 6976-44.*

| ci-dessus |
Modèle 6976-40 poignée incorporée | pose
 en applique
Partie fixe en verre : verre clair
Options : RAL 7001 gris argent | plinthe
 design SB 703-1
*Uniquement réalisable en pose en applique !
 Existe aussi avec éclairage, modèle 6976-44.*



La lumière a la propriété de modifier l'apparence des objets, d'améliorer leur rendu et de créer une ambiance agréable. Appliquez ces effets à votre porte d'entrée. Un rendu esthétique évident qui offre accessoirement un sentiment de sécurité dans l'obscurité. Incorporées dans le verre ou la poignée, les LED intégrées produisent une atmosphère saisissante. La technique employée pour produire ces effets est presque totalement invisible.

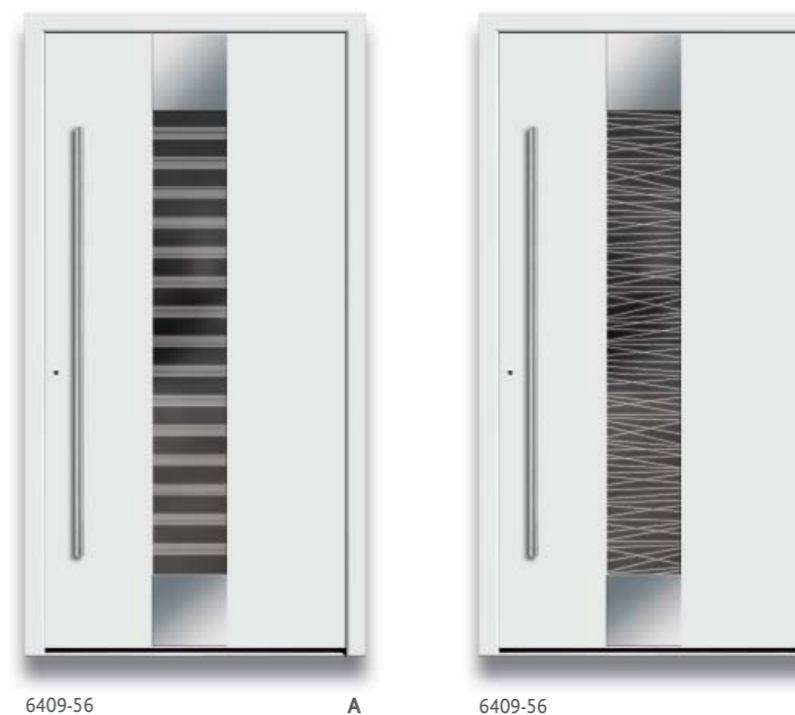

6409-56

A

6409-56

B

A | Modèle 6409-56 applications design-inox affleurantes
Vitrage : G 636 verre clair avec éclairage LED et bandeaux gravés au laser | verre intérieur Reflo
Options : pose en applique
Poignée : 9027-13 inox, intégrée

B | Modèle 6409-56 applications design-inox affleurantes
Vitrage : G 635 verre clair avec éclairage LED et bandeaux sablés | verre intérieur Satinato blanc
Options : pose en applique
Poignée : 9027-13 inox, intégrée

| ci-dessous |
Modèle 6409-56 applications design-inox affleurantes
Vitrage : G 635 verre clair avec éclairage LED et bandeaux sablés | verre intérieur Satinato blanc
Options : pose en applique | film décor brun
Partie fixe en verre : verre clair
Poignée : 9027-13 inox, intégrée





6497-90



| détail ci-dessus en haut |
Poignée inox 1144-13 LED
avec éclairage intégré



| détail ci-dessus en bas |
Poignée coquille inox V 116 LED
avec éclairage intégré

| ci-contre à gauche |
Modèle 6497-90
Options : pose en applique | RAL 7016
gris anthracite | plinthe design SB
703-1
Poignée : 1144-13 LED inox avec
éclairage, intégrée

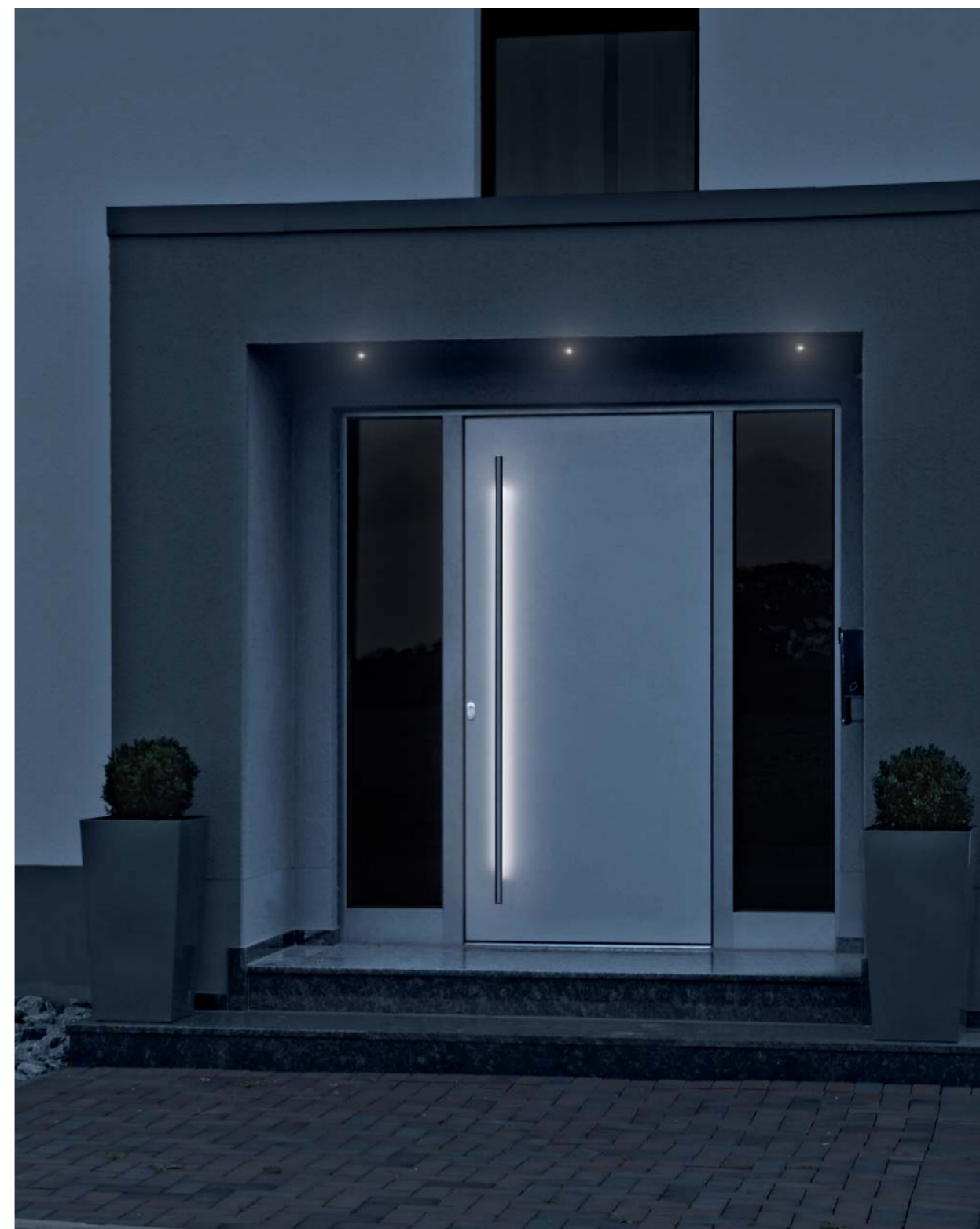

| ci-dessus |
Modèle 6497-90 avec parties fixes en
verre
Options : pose en applique |
RAL 7001 gris argent
Partie fixe en verre : verre clair
Poignée : 9128-13 LED inox avec éclairage,
intégrée

Ne pas savoir qui se présente à votre porte vous rend mal à l'aise ? Plus maintenant, grâce à la surveillance électronique des abords de votre entrée, tout est sous votre contrôle et vous vous sentez en sécurité. Intégré dans cette porte au design attractif se trouve un concentré de technologie : interphone, caméra vidéo, bouton d'appel et porte-nom. Dès que quelqu'un sonne, l'image du visiteur s'affiche sur un moniteur couleur et vous voyez de suite qui se présente à votre porte.

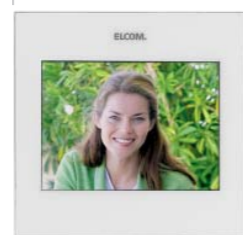

T 11
Module technique avec bouton d'appel et interphone. Microphone, haut-parleur et bouton d'appel extérieurs harmonieusement intégrés au design de la porte d'entrée. Module intérieur blanc à fixer en applique, avec interphone mains libres et bouton de commande d'ouverture de porte.

Également disponible pour résidences multi-familiales.

T 12
Module technique avec bouton d'appel, interphone et surveillance vidéo. Microphone, haut-parleur, caméra vidéo et bouton d'appel extérieurs harmonieusement intégrés au design de la porte d'entrée. Module intérieur blanc à fixer en applique, avec interphone mains libres, bouton de commande d'ouverture de porte et moniteur couleur.

Également disponible pour résidences multi-familiales.

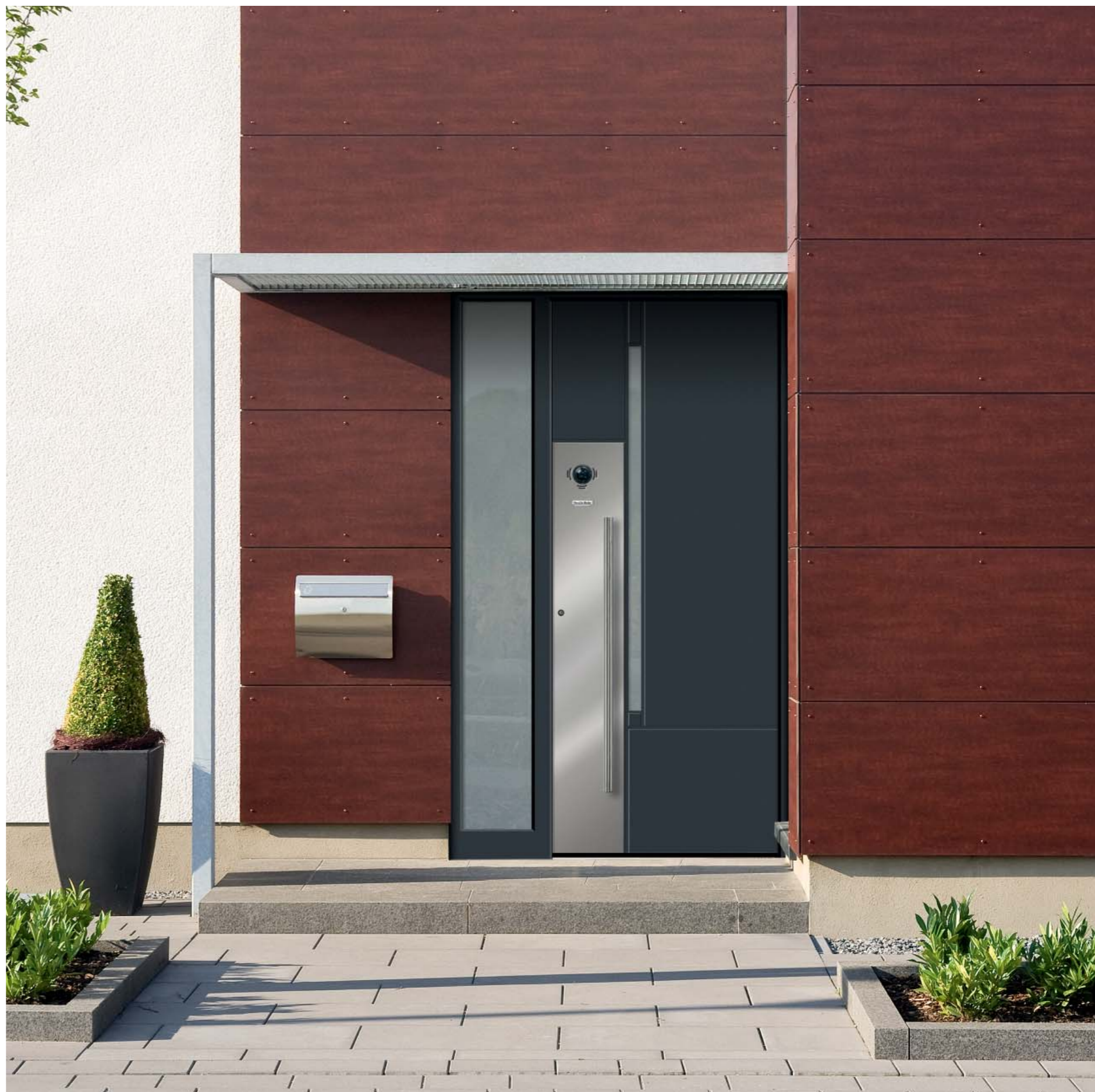

Modèle 6629-46 application design-inox affleurante | partie fixe en verre | unité de communication T 12 avec interphone, surveillance vidéo, bouton d'appel, porte-nom | **Options** : pose en applique | RAL 7016 gris anthracite | verre Satinato blanc | **Poignée** : 9025-13 inox, intégrée

A | **Modèle 6622-46** application design-inox affleurante | unité de communication T 12 avec interphone, surveillance vidéo, bouton d'appel et porte-nom

Options : pose en applique | RAL 7001 gris argent | lecteur d'empreintes FSE-ID

Poignée : 9025-13 inox, intégrée



6622-46

A



6629-46

B

E | **Partie fixe 6633-46** application design-inox | unité de communication T 12 avec interphone, surveillance vidéo, bouton d'appel et porte-nom

Vitrage : G 1258 verre sablé avec bandeaux clairs



Partie fixe 6633-46

E

C | **Modèle 6621-44** liseré affleurant | unité de communication T 12 avec interphone, surveillance vidéo, bouton d'appel et porte-nom

Options : pose en applique

Poignée : 9023-13 inox, intégrée



6621-44 liseré affleurant

C



6620-42

D

D | **Modèle 6620-42**

unité de communication T 12 avec interphone, surveillance vidéo, bouton d'appel et porte-nom

Options : pose en applique | RAL 7046 télégris 2

Poignée : 1040-13 inox, intégrée

F | **Partie fixe 6625-46**

design-inox avec unité de communication T12: interphone, surveillance vidéo, bouton d'appel et porte-nom



Partie fixe 6625-46

F

Forme organique employée comme l'élément principal d'une porte d'entrée. Une optique exceptionnelle résultant d'un effet de profondeur fascinant. La poignée réalisée en DuPont™ Corian® confère à la porte d'entrée élégance et longévité. DuPont™ Corian® offre une très bonne résistance aux agents polluants présents dans l'environnement et présente donc une excellente alternative pour le choix de sa poignée.



Modèle 6639-99 | DuPont™ Corian®
pose en applique
Uniquement réalisable en pose en applique !



6497-88

A

A | Modèle 6497-88 Ano-Line | bronze clair | pose en applique
Poignée : V 121 inox thermolaqué RAL 7006, intégrée

Les motifs géométriques en relief apportent à notre série Ano-Line un aspect tout à fait original. La surface anodisée offre une couche de protection à la surface de votre porte d'entrée. De plus, elle empêche l'apparition de traces de doigts et permet un entretien facile.

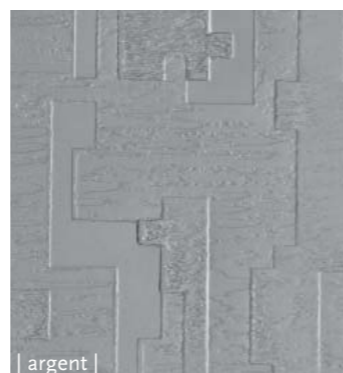

| argent |



| bronze clair |

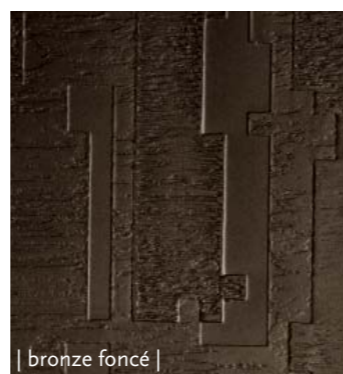

| bronze foncé |



Modèle 6497-88 Ano-Line | argent | pose en applique | partie fixe en verre | Partie fixe en verre : G 500-25 verre sablé avec pourtour clair | Poignée : V 122 inox thermolaqué RAL 9007, intégrée



Swarovski est la marque premium du célèbre joaillier spécialisé dans la taille fine et précise du cristal. Cette entreprise familiale établit depuis sa création en 1895 les nouveaux standards du design contemporain dans les domaines de la mode, de la joaillerie, des accessoires et du design intérieur.



Modèle 1216-40 avec applications en cristal Swarovski® | Options : pose en applique | RAL 7016 gris anthracite | plinthe design SB 703-1
Partie fixe en verre : G 1248 verre sablé avec bandeaux clairs | Poignée : 9028-13 inox, intégrée



1213-41 A



1217-40 B

A | **Modèle 1213-41** avec applications en cristal Swarovski® | cadre design-inox affleurant
Vitrage : G 1242 verre semi-transparent avec applications en cristal Swarovski®
Options : pose en applique
Poignée : 9022-13 inox, intégrée



1216-40 C

B | **Modèle 1217-40** avec applications en cristal Swarovski®
Vitrage : G 1245 verre sablé avec bandeaux clairs et applications en cristal Swarovski®
Options : pose en applique | RAL 7012 gris basalte
Poignée : 1043-13 inox, intégrée

C | **Modèle 1216-40** avec applications en cristal Swarovski®
Options : pose en applique | plinthe design SB 703-1
Poignée : V 115 inox avec lecteur d'empreintes, intégrée



| ci-dessus |
Modèle 1211-40 avec applications en cristal Swarovski® | liserés affleurants | partie fixe en verre |
Vitrage : G 1241 verre sablé avec bandeaux et pourtour clairs et applications en cristal Swarovski®
Options : pose en applique | RAL 3004 rouge pourpre | plinthe design SB 703-1
Poignée : 9027-13 inox, intégrée



Modèle 6939-40 „Yin + Yang“
Vitrage : G 1156 verre sablé et clair |
Options : pose en applique | plinthe design SB 710-9
Poignée : 1080-13 inox, intégrée

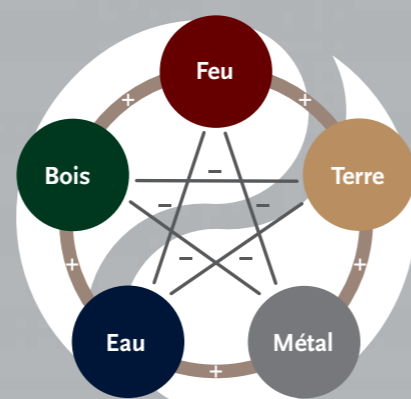

Bien-être, équilibre, harmonie et vitalité : le Feng Shui („le vent et l'eau“) vous y conduit. Faites de votre maison une vraie source d'énergie et revivez ! Cette théorie chinoise millénaire a pour but d'harmoniser l'énergie d'un lieu de manière à favoriser l'intégration de ses occupants. La théorie du Feng Shui est basée sur les éléments que sont le Bois, le Feu, la Terre, le Métal et l'Eau. En s'inspirant de ces cinq éléments et des deux forces d'énergie „Yin et Yang“, nous avons créé cette collection unique. Tous les modèles se basent sur les principes complexes du Feng Shui et évoquent un sentiment de sérénité. Le vert, le rouge, le beige, le gris et le bleu soulignent toute l'énergie que vous trouverez dans cette collection Feng Shui.



Modèle 6939-40 „Yin + Yang“ avec parties fixes et imposte en verre | **Vitrage :** G 1156 verre sablé et clair | **Options :** pose en applique | RAL 7016 gris anthracite | plinthe design SB 703-1 | **Parties fixes en verre et imposte :** verre clair | **Poignée :** 9037-13 inox



6937-40 Élément Bois A

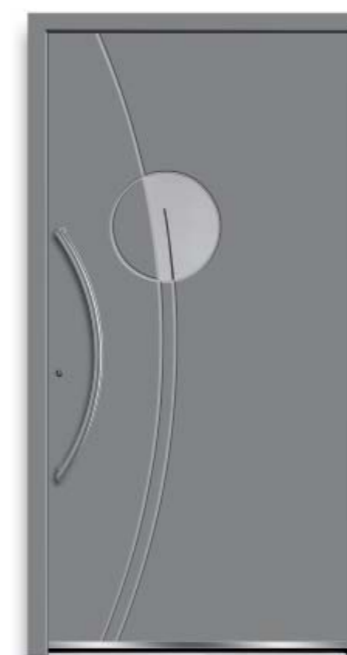

6935-40 Élément Métal B



6938-40 Élément Eau C



6934-40 Élément Feu D

A | Modèle 6937-40 „Élément Bois“
Options : pose en applique | film décor AnTEAK | verre Satinato blanc
Poignée : 9028-13 inox, intégrée

B | Modèle 6935-40 „Élément Métal“
Vitrage : G 1157 verre sablé avec motif clair
Options : pose en applique | RAL 9006 aluminium blanc, rainures RAL 9007 aluminium gris | plinthe design SB 703-1
Poignée : 9056-13 inox

C | Modèle 6938-40 „Élément Eau“
Options : pose en applique | RAL 5011 bleu acier, rainures RAL 5014 bleu pigeon | verre Satinato blanc
Poignée : 9054-13 inox

D | Modèle 6934-40 „Élément Feu“
Options : pose en applique | RAL 3003 rouge rubis, rainures RAL 3013 rouge tomate | verre Satinato blanc | plinthe design SB 703-1
Poignée : 1080-13 inox, intégrée

Modèle 6936-40 „Élément Terre“ | Options : pose en applique | RAL 8024 brun beige, rainures RAL 9001 blanc crème | verre Satinato blanc | plinthe design SB 710-9 | Poignée : 1017-13 inox montage horizontal, intégrée

Colani
C O U R A G E

SES IDÉES SONT AVANT-GARDISTES.
SES FORMES FUTURISTES ET BIODYNAMIQUES.

Infatigable, il partage sa philosophie et ses idées visionnaires avec énergie et enthousiasme. Luigi Colani, champion du monde des courbes élégantes, c'est la nature qui l'inspire. Le cosmos est rond. Le globe aussi. Sans arête. Pourquoi ne pas s'inspirer de ce concept pour l'appliquer à un nouveau design de portes ? Moderne, excitant et contemporain...

Colani-Courage relève le défi. La pureté du design de cette série unique de portes imaginées par Luigi Colani – made by Rodenberg – vous surprendra. Avec une expression des formes qui éveillera vos sens. Découvrez Colani-Courage.

Explorez l'âme de la porte.

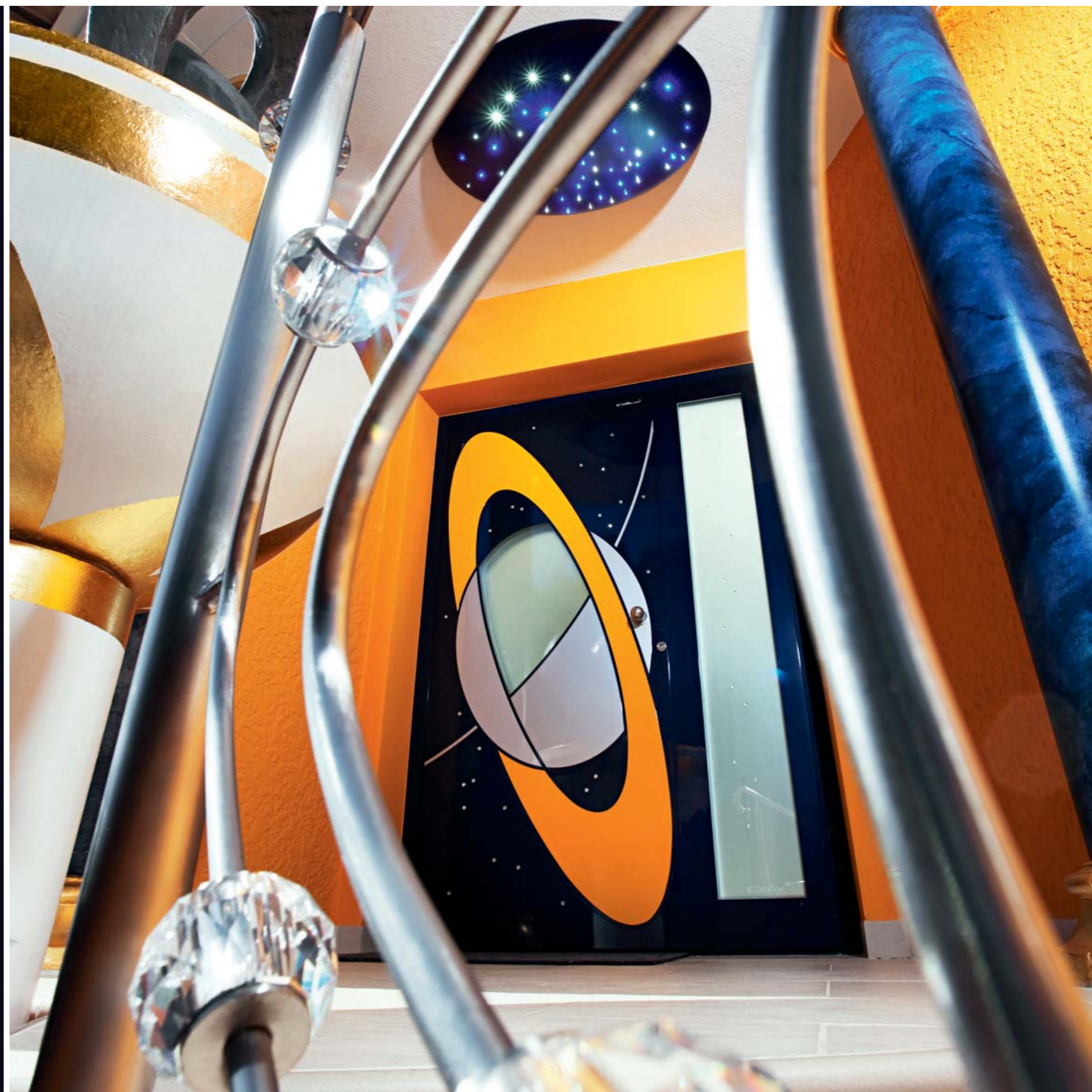

A | Modèle **Cosmo 6998-41** pose en applique
Vitrage : G 1300 verre sablé avec signature „Colani“ claire
Options : RAL 9016 blanc, partiellement RAL 7011 gris acier et RAL 9006 aluminium blanc
Poignée : 1064-13 inox, intégrée

B | Modèle **Momento 6999-41** pose en applique
Vitrage : G 1300 verre sablé avec signature „Colani“ claire
Options : RAL 9016 blanc, partiellement RAL 3004 rouge pourpre
Poignée : 1064-13-G inox, intégrée

COSMO



Cosmo 6998-41

A



Momento 6999-41

B

C | Modèle **Momento 6999-42** avec partie fixe en verre | pose en applique
Vitrage : G 1300 verre sablé avec signature „Colani“ claire
Options : couleur haute brillance gris lave, partiellement couleur haute brillance or
Partie fixe en verre : G 1304 verre sablé avec motif clair
Poignée : 1064-13-G inox, intégrée



Momento 6999-42

C

MOMENTO



Modèle **Cosmo 6998-42** avec partie fixe en verre | pose en applique | **Vitrage** : G 1300 verre sablé avec signature „Colani“ claire | **Options** : RAL 5011 bleu acier, partiellement RAL 7011 gris acier et couleur haute brillance argent | **Partie fixe en verre** : G 1302 verre sablé avec bandeaux clairs et applications en cristal Swarovski® | **Poignée** : 1064-13 inox, intégrée

Choix des couleurs

Les surfaces et les rainures peuvent être laquées dans toute la palette RAL et dans les six couleurs haute brillance représentées.



or rouge tornado bleu foncé gris lave vert foncé argent



VERVE

| ci-contre à gauche |

Modèle Verve 6995-41 pose en applique

Vitrage : G 1300 verre sablé avec signature „Colani“ claire

Options : RAL 9016 blanc, partiellement RAL 7024 gris graphite

Poignée : 1064-13-G inox

| ci-contre à droite |

Modèle Verve 6995-42 avec parties fixes en verre | pose en applique

Vitrage : G 1300 verre sablé avec signature „Colani“ claire

Options : couleur haute brillance gris lave, partiellement RAL 7024 gris graphite et RAL 3004 rouge pourpre

Partie fixe en verre : G 1301 verre sablé avec bandeau et motif clairs

Poignée : 1064-13-G inox

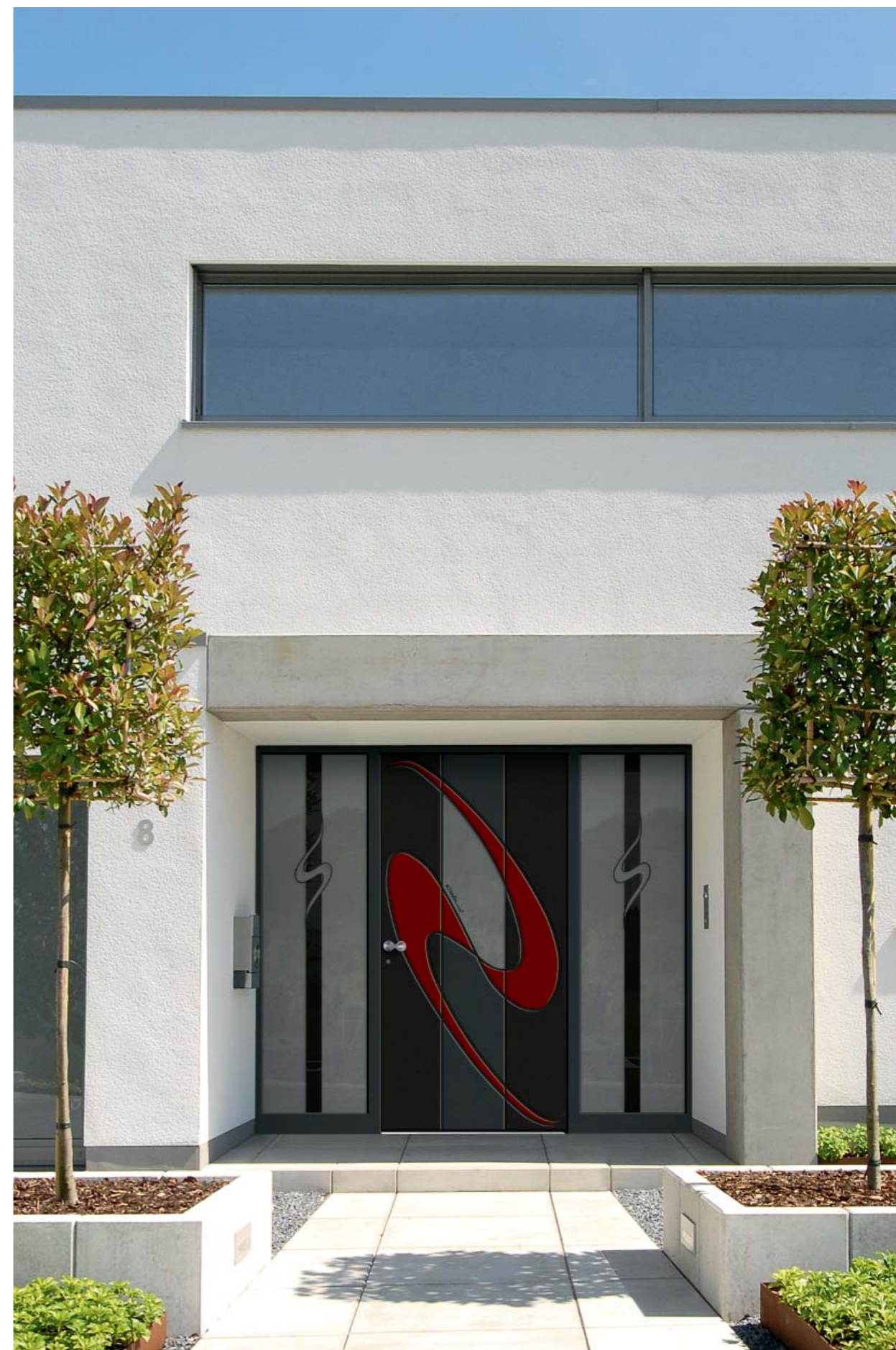



A | **Modèle Lumino 6994-41** avec partie fixe en verre | pose en applique
Vitrage : G 1300 verre sablé avec signature „Colani“ claire
Options : RAL 9016 blanc, partiellement RAL 7004 gris signalisation | plinthe design SB 701-3
Partie fixe en verre : G 1303 verre sablé avec motif clair
Poignée : 1064-13-G inox

| ci-contre à gauche |
Modèle Lumino 6994-41 avec parties fixes en verre | pose en applique
Vitrage : G 1300 verre sablé avec signature „Colani“ claire
Options : RAL 7016 gris anthracite, partiellement RAL 9016 blanc
Partie fixe en verre : Satinato blanc
Poignée : 1064-13-G inox



Lumino 6994-41

A

LUMINO

B | **Modèle Cielo 6997-40**
 pose en applique
Vitrage : G 1300 verre sablé avec signature „Colani“ claire
Poignée : 1064-13-G inox

C | **Modèle Cielo 6997-42** pose en applique
Vitrage : G 1300 verre sablé avec signature „Colani“ claire
Options : couleur haute brillance rouge tornado, rainures couleur haute brillance argent
Poignée : 1064-13-G inox

CIELO

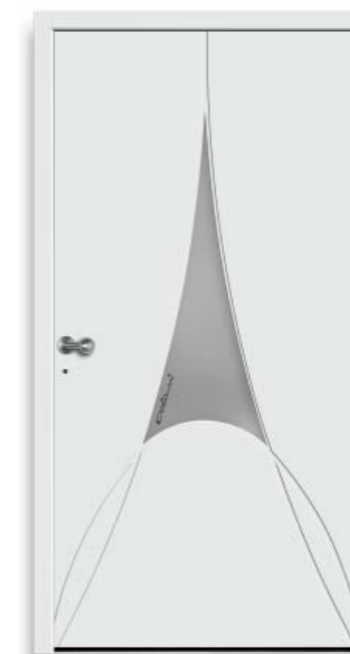

Cielo 6997-40

B



Cielo 6997-42

C

CLASSIQUE

harmonieux
accueillant
romantique
traditionnel
intime
séduisant
chaleureux
sentimental



CLASSIQUE

CLASSIQUE

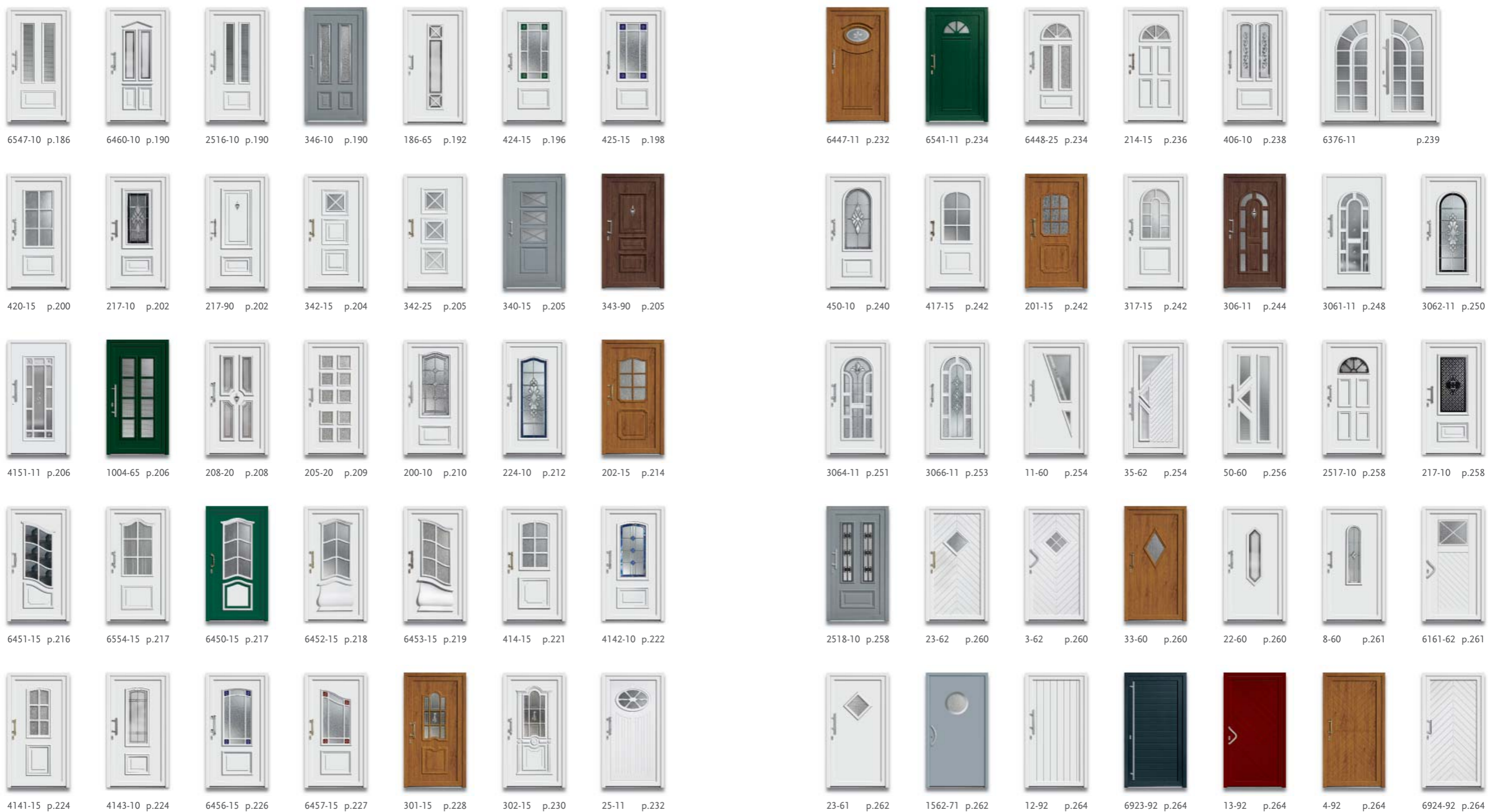

modèles déposés

Les créations RODENBERG
sont des modèles déposés.

| ci-contre à droite |
Modèle 6547-10 avec partie fixe
Vitrage : G 756 véritables filets de
 Versailles sur verre semi-transparent et
 facettes claires
Poignée : 1013-13 inox

| détail ci-dessous |
Modèle 6547-10 | G 756 véritables
 filets de Versailles sur verre semi-
 transparent et facettes claires





A | Modèle 6547-10
Vitrage : G 1200 verre sablé avec
pourtours clairs
Poignée : 8767-13 inox



6547-15

B



6547-15

C

B | Modèle 6547-15
Options : pose en applique | film décor
gris anthracite | verre Madras Pavé
blanc
Poignée : 1021-13 inox

C | Modèle 6547-15
Options : verre Mousseline M6
Poignée : 9044-13 inox

| ci-dessous |
Vue intérieure : Modèle 6547-10
Vitrage : G 1200 verre sablé avec
pourtours clairs
Béquille intérieure : 2008-13-I inox



CLASSIQUE

A | Modèle 6460-10

Vitrage : G 1200 verre sablé avec
pourtours clairs
Poignée : 8767-13 inox



6460-10

A



346-15

B

B | Modèle 346-15

Options : film décor chêne doré |
verre Silvit blanc
Poignée : 8764-13 inox



2516-10

C



346-10

D

C | Modèle 2516-10

Options : verre Mousseline M6
Poignée : 9044-13 inox

D | Modèle 346-10

Vitrage : G 800 verre givré biseauté
Options : film décor gris
Poignée : 9036-13 inox

| ci-contre à droite |

Modèle 6460-10 avec partie fixe
Vitrage : G 759 véritables filets de
Versailles sur verre semi-transparent
et facettes claires
Poignée : 8764-13 inox

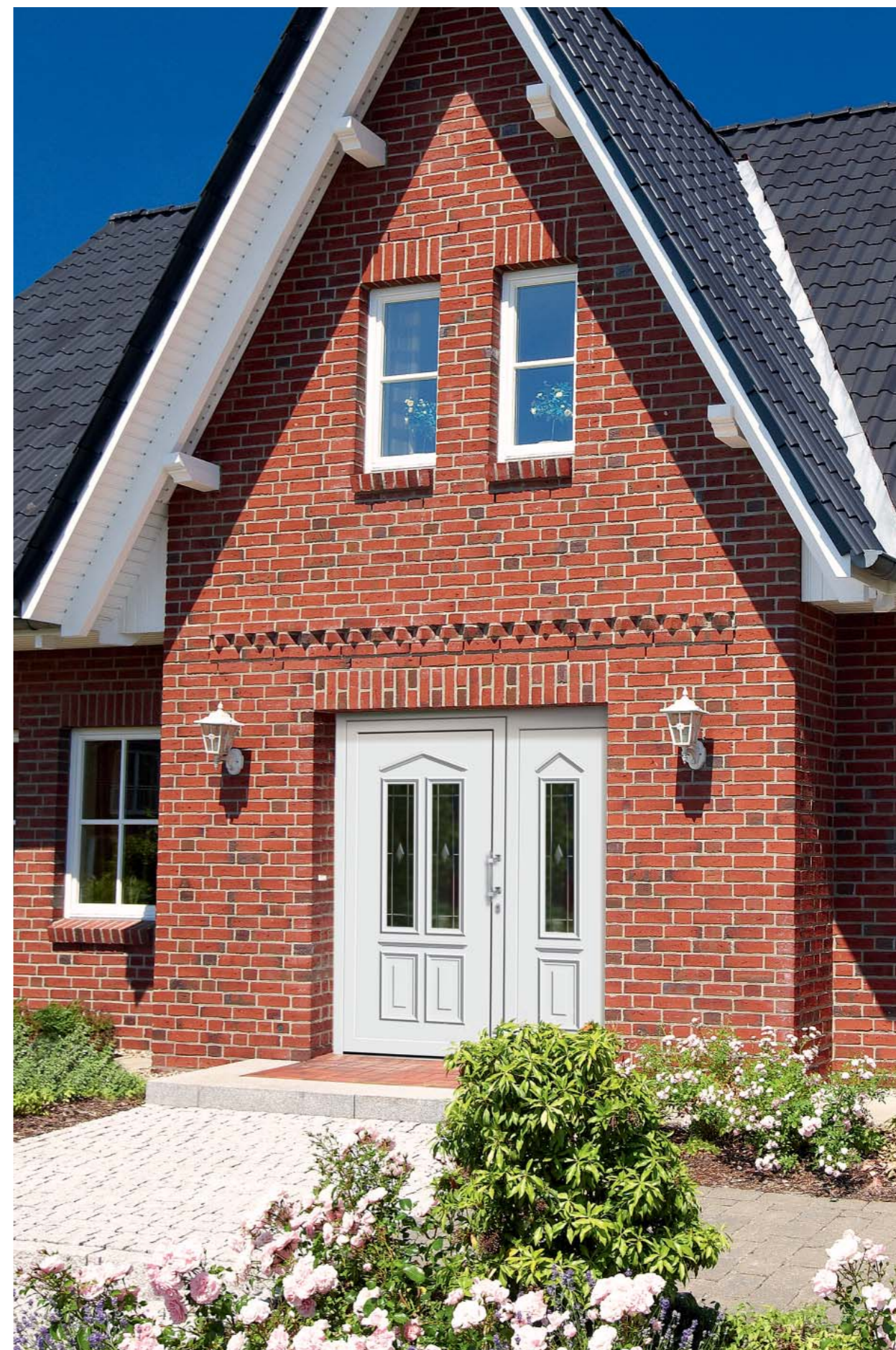



| ci-contre à droite |
Modèle 186-65 avec parties fixes en verre
Options : film décor chêne doré | verre Satinato blanc
Poignée : 9025-13 inox

CLASSIQUE



186-60 A



186-60 B

A | Modèle 186-60
Vitrage : G 1231 verre sablé avec
pourtours clairs
Poignée : 1021-13 inox



186-65 C

B | Modèle 186-60
Options : pose en applique | RAL 7001
gris argent | verre Mastercarré blanc
Poignée : 9023-13 inox, intégrée

C | Modèle 186-65
Vitrage : G 1231 verre sablé avec
pourtours clairs
Poignée : 9016-5 chrome



| ci-dessus |
Vue intérieure : Modèle 186-60
Vitrage : G 1231 verre sablé avec
pourtours clairs
Béquille intérieure : 2008-13-I inox

| ci-contre à droite |
Modèle 424-15 double
Vitrage : G 733 verre bicouche vert
gravé blanc avec verre givré
Options : film décor chêne doré
Poignée : 705-1 laiton poli

| détail ci-dessous |
Modèle 424-15 | variantes de couleurs
G 733 véritable verre gravé bicouche

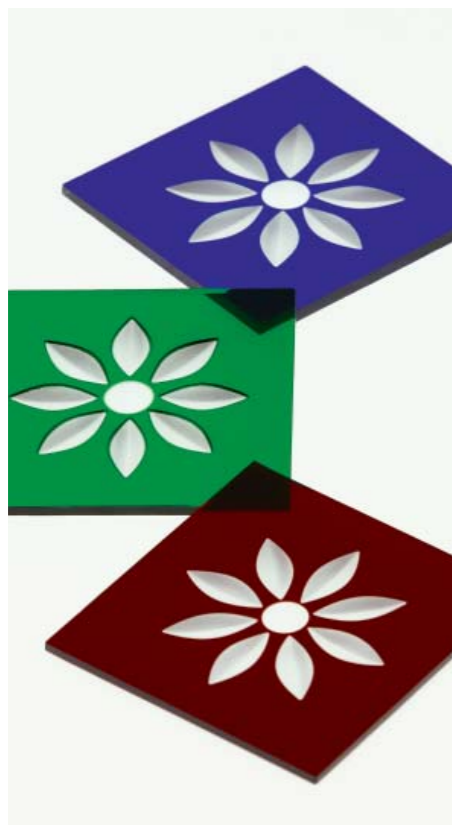

CLASSIQUE

A | Modèle 425-15

Vitrage : G 733 verre bicouche bleu gravé blanc avec verre givré
Poignée : 8770-13 inox
Verre gravé bicouche réalisable en bleu, vert ou rouge.



425-15

A



424-15

B

B | Modèle 424-15

Vitrage : G 733 verre bicouche vert gravé blanc avec verre givré
Options : pose en applique
Poignée : 8764-13 inox
Verre gravé bicouche réalisable en bleu, vert ou rouge.



420-10

C



424-15

D

C | Modèle 420-10

Vitrage : G 177 véritable vitrail avec Baroque blanc et Orna 521 blanc
Poignée : 9002-1 laiton poli

D | Modèle 424-15

Vitrage : G 177 véritable vitrail avec Baroque blanc et Orna 521 blanc
Options : film décor chêne doré
Poignée : 764-5 chrome

| ci-contre à droite |

Modèle 420-10 avec parties fixes
Vitrage : G 1110 verre sablé avec motif clair
Poignée : 8764-13 inox





420-15

A

A | **Modèle 420-15**
Options : verre Altdeutsch K blanc
Poignée : 8764-13 inox

| ci-contre à droite |
Modèle 420-15 avec partie fixe
Vitrage : G 505-20 verre sablé avec
pourtour clair
Poignée : 9023-13 inox

| détail ci-dessous en haut |
Modèle 420-15 | moulure profilée

| détail ci-dessous en bas |
verre Altdeutsch K blanc



CLASSIQUE



217-15 A



217-90 B



217-10 C

A | Modèle 217-15
Options : verre Madras Uadi blanc
Poignée : 9022-13 inox

B | Modèle 217-90
Options : film décor gris |
heurtoir 8784-5 chrome
Poignée : 9016-5 chrome

C | Modèle 217-10
Vitrage : G 2010 véritable vitrail noir
avec verre givré
Poignée : 1013-13 inox
G 2010 véritable vitrail réalisable en noir
ou bleu.

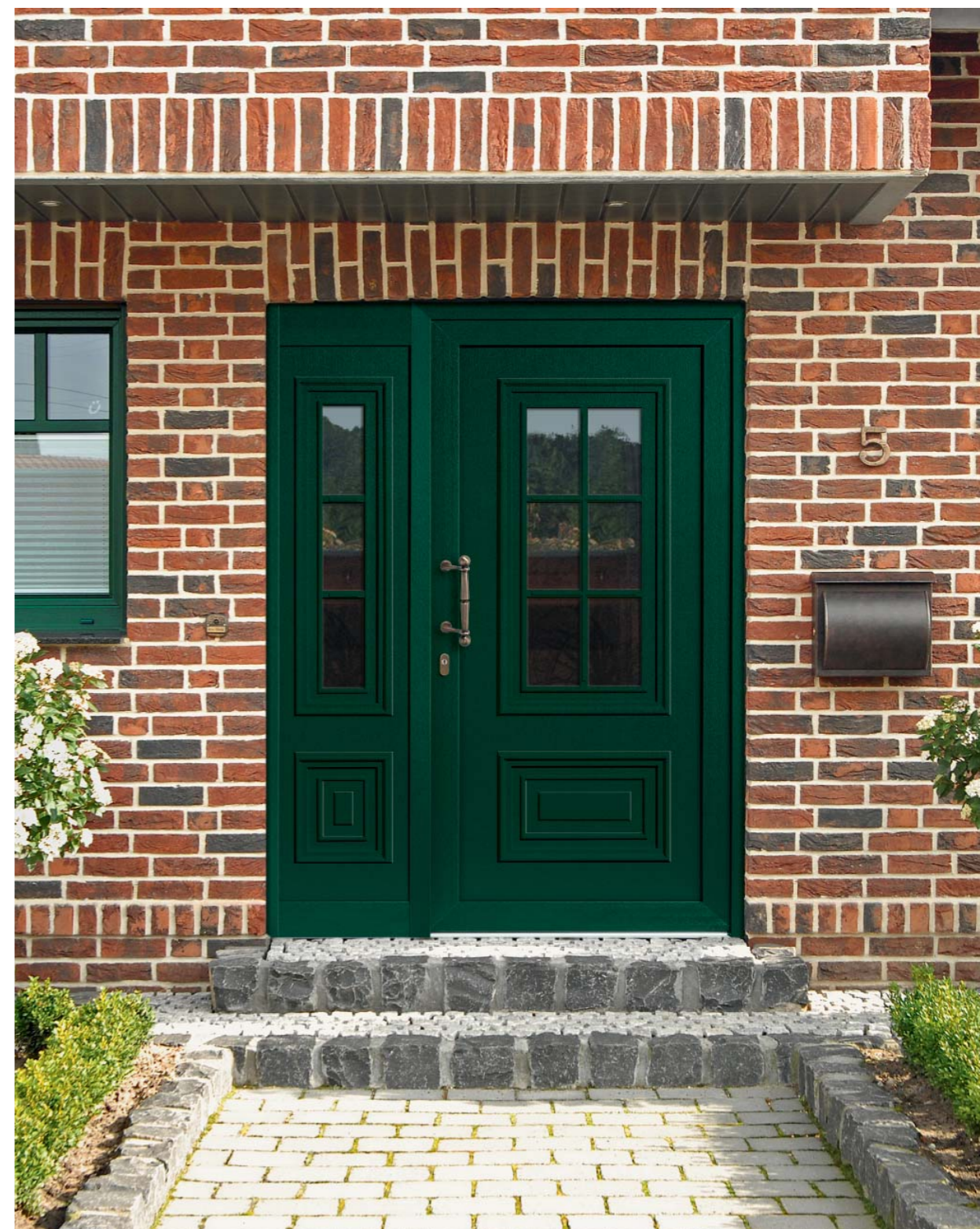

| ci-dessus |
Modèle 217-15 avec partie fixe
Vitrage : verre clair
Options : film décor vert foncé
Poignée : 8731-3 bronze



| ci-dessus |
Modèle 342-15 avec parties fixes en verre
 Options : verre Satinato blanc
 Poignée : 9016-5 chrome



342-25 A



340-15 B

A | **Modèle 342-25**
 Options : pose en applique | verre Satinato blanc | plinthe design SB 750-1
 Poignée : 8510-1 laiton poli



343-90 C

B | **Modèle 340-15**
 Options : film décor gris | verre Satinato blanc
 Poignée : 8764-13 inox

C | **Modèle 343-90**
 Options : film décor noyer | heurtoir 8784-5 chrome
 Poignée : 9016-5 chrome

CLASSIQUE

A | Modèle 4151-11
Vitrage : G 603 Satinato blanc
 avec facettes claires
Options : pose en applique
Poignée : 1038-13 inox

B | Modèle 4151-11
Vitrage : G 780 véritable vitrail
 avec Baroque blanc et Orna 521 blanc
Options : film décor gris anthracite
Poignée : 9016-5 chrome



4151-11

A



4151-11

B



1004-65

C



1004-65

D

C | Modèle 1004-65
Options : verre Mastercarré blanc
Poignée : 9035-13 inox

D | Modèle 1004-65
Options : RAL 6009 vert sapin |
 verre Mousseline M6
Poignée : 1039-13 inox

| ci-contre à droite |
Modèle 4151-11 avec partie fixe
Vitrage : G 603 Satinato blanc
 avec facettes claires
Poignée : 1038-13 inox





208-20 A



208-90 B

A | Modèle 208-20
Vitrage : G 700 verre sablé avec bandeaux clairs
Options : heurtoir 8784-5 chrome
Poignée : 764-5 chrome

B | Modèle 208-90
Options : film décor noyer | rosace
Poignée : 9044-13 inox

C | Modèle 205-20
Options : verre givré
Poignée : 9036-13 inox

D | Modèle 205-20
Options : film décor gris | verre Orna 504 blanc
Poignée : 1013-13 inox

| ci-contre à gauche |
Modèle 208-20 avec partie fixe en verre
Vitrage : G 700 verre sablé avec bandeaux clairs
Options : film décor vert foncé | rosace
Poignée : 8764-13 inox



205-20 C



205-20 D



| ci-contre à gauche |
Modèle 200-10
Vitrage : G 160 véritable vitrail noir
 avec verre givré
Options : pose en applique
Poignée : 8767-13 inox
 G 160 véritable vitrail réalisable en noir
 ou bleu.

| ci-dessus |
Vue intérieure : Modèle 200-10
Vitrage : G 160 véritable vitrail noir
 avec verre givré
Béquille intérieure : 2008-13-1 inox
 G 160 véritable vitrail réalisable en noir
 ou bleu.

CLASSIQUE

A | Modèle 200-10

Vitrage : G 2006 véritable vitrail avec verre givré et pourtour en verre cannelé

Poignée : 9048-13 inox



200-10

A



200-15

B

B | Modèle 200-15

Options : film décor chêne doré | verre Altdeutsch K blanc

Poignée : 763-2 laiton bruni



224-10

C

C | Modèle 224-10 avec parties fixes

Vitrage : G 160 véritable vitrail bleu avec verre givré

Poignée : 8767-13 inox

G 160 véritable vitrail réalisable en noir ou bleu.

| ci-contre à droite |

Modèle 200-10 avec parties fixes

Vitrage : G 160 véritable vitrail noir avec verre givré

Poignée : 9022-13 inox

G 160 véritable vitrail réalisable en noir ou bleu.



CLASSIQUE

A | Modèle 202-25
Vitrage : verre clair bombé
Poignée : 8764-13 inox

B | Modèle 202-15
Options : film décor chêne doré |
verre Baroque blanc
Poignée : 9002-1 laiton poli

| ci-dessous |
Vue intérieure : Modèle 202-15
avec partie fixe
Vitrage : verre clair
Béquille intérieure : 2008-13-1 inox



202-25

A



202-15

B



Modèle 202-15 avec partie fixe | Options : verre Chinchilla blanc | Poignée : 8767-13 inox





6554-15

A



6450-15

B

A | Modèle 6554-15
Options : verre Chinchilla blanc
Poignée : 8764-13 inox

B | Modèle 6450-15
Options : RAL 6005 vert mousse
avec moulures et cassette blanches |
verre Altdeutsch K blanc
Poignée : 701-2 laiton bruni

C | Modèle 6450-15 avec partie fixe
Vitrage : verre clair bombé
Poignée : 705-2 laiton bruni

| ci-contre à gauche |
Modèle 6451-15 double
Vitrage : verre clair
Options : RAL 5010 bleu gentiane
Poignée : 761-3 bronze



6450-15

C



6452-15

A

A | Modèle 6452-15
Options : verre Gothic blanc
Poignée : 763-2 laiton bruni

| ci-contre à droite |
Modèle 6453-15 double
Vitrage : verre clair
Options : RAL 5007 bleu brillant
avec moulures et cassette blanches
Poignée : 8764-13 inox

| détail ci-dessous en haut |
Modèle 6452-15 | moulures profilées
avec verre Gothic blanc

| détail ci-dessous en bas |
verre Gothic blanc



CLASSIQUE



414-10 A



414-90 B



414-10 C

A | Modèle 414-10
Vitrage : G 1358 motif sablé sur verre semi-transparent
Poignée : 8764-13 inox

B | Modèle 414-90
Options : film décor vert foncé
Poignée : 9002-1 laiton poli

C | Modèle 414-10
Vitrage : G 1109 verre sablé avec motif clair
Options : pose en applique | plinthe design SB 750-1
Poignée : 8764-13 inox



| ci-dessus |
Modèle 414-15 avec partie fixe
Options : verre Baroque blanc
Poignée : 9023-13 inox



4142-10

A

A | **Modèle 4142-10**
Vitrage : G 144 véritable vitrail
bleu avec verre gravé bicouche et
Gothic blanc
Poignée : 8767-13 inox

| ci-contre à droite |
Modèle 4142-15
Options : verre Chinchilla blanc
Poignée : 8764-13 inox

| détail ci-dessous en haut |
Modèle 4142-10 | verre G 144
véritable vitrail bleu avec verre gravé
bicouche

| détail ci-dessous en bas |
Modèle 4142-15 | moulures profilées
avec verre Chinchilla blanc



CLASSIQUE



4141-15 A



4143-15 B

A | Modèle 4141-15
Options : verre givré
Poignée : 731-1 laiton poli



4143-10 C

B | Modèle 4143-15
Options : film décor bleu acier |
Glas Cannes blanc
Poignée : 8767-13 inox

C | Modèle 4143-10
Vitrage : G 1234 verre sablé avec
bandeaux clairs et facettes claires
Poignée : 1013-13 inox



| ci-dessus |
Modèle 4143-10
Vitrage : G 225 véritable vitrail
noir avec verre givré
Poignée : 764-5 chrome
G 225 véritable vitrail réalisable en noir
ou bleu.



6456-15

A



6457-15

B

A | Modèle 6456-15
Vitrage : G 733 verre bicouche bleu gravé blanc avec verre givré
Poignée : 764-5 chrome
Verre gravé bicouche réalisable en bleu, vert ou rouge.

B | Modèle 6457-15
Vitrage : G 733 verre bicouche rouge gravé blanc avec verre givré
Poignée : 731-1 laiton poli
Verre gravé bicouche réalisable en bleu, vert ou rouge.

C | Modèle 6457-15 double
Vitrage : G 733 verre bicouche vert gravé blanc avec verre givré
Poignée : 9002-1 laiton poli
Verre gravé bicouche réalisable en bleu, vert ou rouge.

| ci-contre à gauche |
Modèle 6456-15 avec parties fixes
Vitrage : G 733 verre bicouche bleu gravé blanc avec verre givré
Poignée : 8764-13 inox
Verre gravé bicouche réalisable en bleu, vert ou rouge.



6457-15

C



A | Modèle 301-15
 Vitrage : G 362 véritable motif gravé sur verre légèrement réfléchissant Stopsol
 Options : film décor chêne doré | rosace
 Poignée : 9002-1 laiton poli



301-15

B

B | Modèle 301-15 avec parties fixes
 Vitrage : verre clair bombé
 Options : heurtoir 706-1 laiton poli
 Poignée : 8510-1 laiton poli

| détail ci-dessous |
 Modèle 301-15 | verre G 362 véritable motif gravé sur verre légèrement réfléchissant Stopsol





Modèle 302-15 avec partie fixe | Options : verre Chinchilla blanc | Poignée : 764-5 chrome



302-15

A



302-15

B

A | Modèle 302-15
 Vitrage : G 362 véritable motif gravé sur verre légèrement réfléchissant Stopsol
 Poignée : 8764-13 inox

B | Modèle 302-15
 Options : RAL 6009 avec moulures et applications ciselées blanches | verre Altdeutsch K blanc
 Poignée : 731-1 laiton poli

| ci-dessous |
 Vue intérieure : Modèle 302-15 avec partie fixe
 Options : verre Chinchilla blanc
 Béquille intérieure : 784-6-I chrome



CLASSIQUE



25-11

A



25-11

B

A | Modèle 25-11
Options : verre Silvit blanc
Poignée : 8767-13 inox



6447-11

C

B | Modèle 25-11
Options : film décor gris |
verre Madera blanc
Poignée : 764-5 chrome

C | Modèle 6447-11
Vitrage : G 754 verre semi-transparent
avec motif sablé
Options : film décor chêne doré
Poignée : 8770-13 inox



| ci-dessus |
Modèle 6447-11 avec imposte vitrée
Vitrage : G 754 verre semi-transparent
avec motif sablé
Options : pose en applique | RAL
7016 gris anthracite avec moulures et
applications blanches
Poignée : 731-1 laiton poli

CLASSIQUE

A | Modèle 6541-11
Options : verre Chinchilla blanc
Poignée : 8764-13 inox

B | Modèle 6541-11
Options : film décor vert foncé |
verre Baroque blanc
Poignée : 731-1 laiton poli



6541-11

A



6541-11

B



6448-25

C



6448-25

D

C | Modèle 6448-25
Options : verre givré
Poignée : 8767-13 inox

D | Modèle 6448-25
Options : pose en applique | RAL 7016
gris anthracite | verre Madras Uadi
blanc
Poignée : 8764-13 inox

| ci-contre à droite |
Modèle 6541-11 avec parties fixes en
verre
Options : verre Baroque blanc
Poignée : 8767-13 inox



CLASSIQUE



214-15

A



214-25

B

A | Modèle 214-15
Options : verre givré
Poignée : 8731-3 bronze



214-35

C

B | Modèle 214-25
Options : RAL 6009 vert sapin |
verre Silvit blanc
Poignée : 9002-1 laiton poli

C | Modèle 214-35
Options : film décor noyer |
verre Chinchilla blanc
Poignée : 708-2 laiton bruni



| ci-dessus |
Vue intérieure : Modèle 214-15
Vitrage : verre clair
Béquille intérieure : 2008-13-1 inox

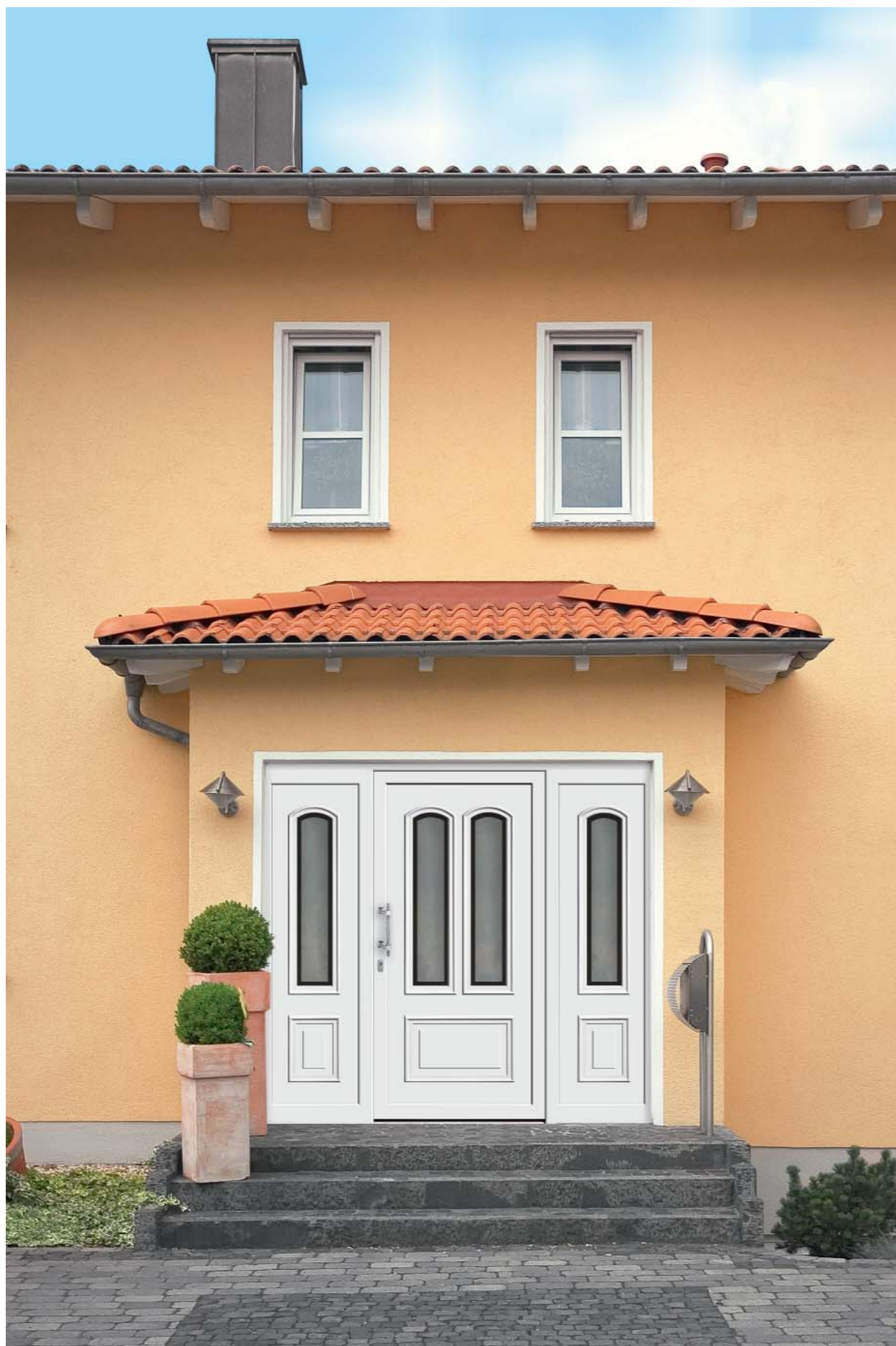

406-10

A



406-10

B

A | Modèle 406-10
Vitrage : G 1108 verre sablé avec motif et pourtous clairs
Poignée : 8770-13 inox

B | Modèle 406-10
Vitrage : G 2011 véritable vitrail avec verre givré
Options : film décor noyer
Poignée : 8764-13 inox

C | Modèle 6376-11 double
Options : verre Madras Polo blanc
Poignée : 1012-13 inox

| ci-contre à gauche |
Modèle 406-10 avec parties fixes
Vitrage : G 500-25 verre sablé avec pourtour clair
Poignée : 8764-13 inox



6376-11

C



| ci-dessus |
Modèle 450-10
Vitrage : G 1111 verre sablé avec motif clair
Options : pose en applique | plinthe design SB 750-1
Poignée : 1021-13 inox



450-15 A



450-15 B

A | **Modèle 450-15**
Options : verre Chinchilla blanc
Poignée : 1021-13 inox



450-10 C

B | **Modèle 450-15**
Vitrage : verre clair bombé
Options : film décor chêne doré
Poignée : 731-1 laiton poli

C | **Modèle 450-10**
Vitrage : G 2002 véritable vitrail avec Satinato blanc et Orna 521 blanc
Poignée : 8764-13 inox

CLASSIQUE



417-15 A



201-15 B

A | Modèle 417-15
Options : verre Gothic blanc
Poignée : 705-2 laiton bruni



317-15 C

B | Modèle 201-15
Options : film décor chêne doré |
verre Baroque blanc
Poignée : 8510-1 laiton poli

C | Modèle 317-15
Options : verre Altdeutsch K blanc
Poignée : 8764-13 inox



| ci-dessus |
Modèle 317-15 avec partie fixe
Options : film décor vert foncé |
verre Baroque blanc
Poignée : 8764-13 inox



A | Modèle 306-11
 Vitrage : G 605 Satinato blanc
 avec verre cannelé et facettes claires
 Options : pose en applique
 Poignée : 9023-13 inox



306-11 B



306-11 C

B | Modèle 306-11
 Vitrage : G 1227 verre sablé avec
 pourtour clair
 Poignée : 9022-13 inox

C | Modèle 306-11
 Options : film décor noyer | verre
 Madras Uadi blanc | heurtoir 8784-5
 chrome
 Poignée : 9016-5 chrome

| ci-dessous |
 Vue intérieure : Modèle 306-11
 Vitrage : G 605 Satinato blanc
 avec verre cannelé et facettes claires
 Béquille intérieure : 2008-13-I inox

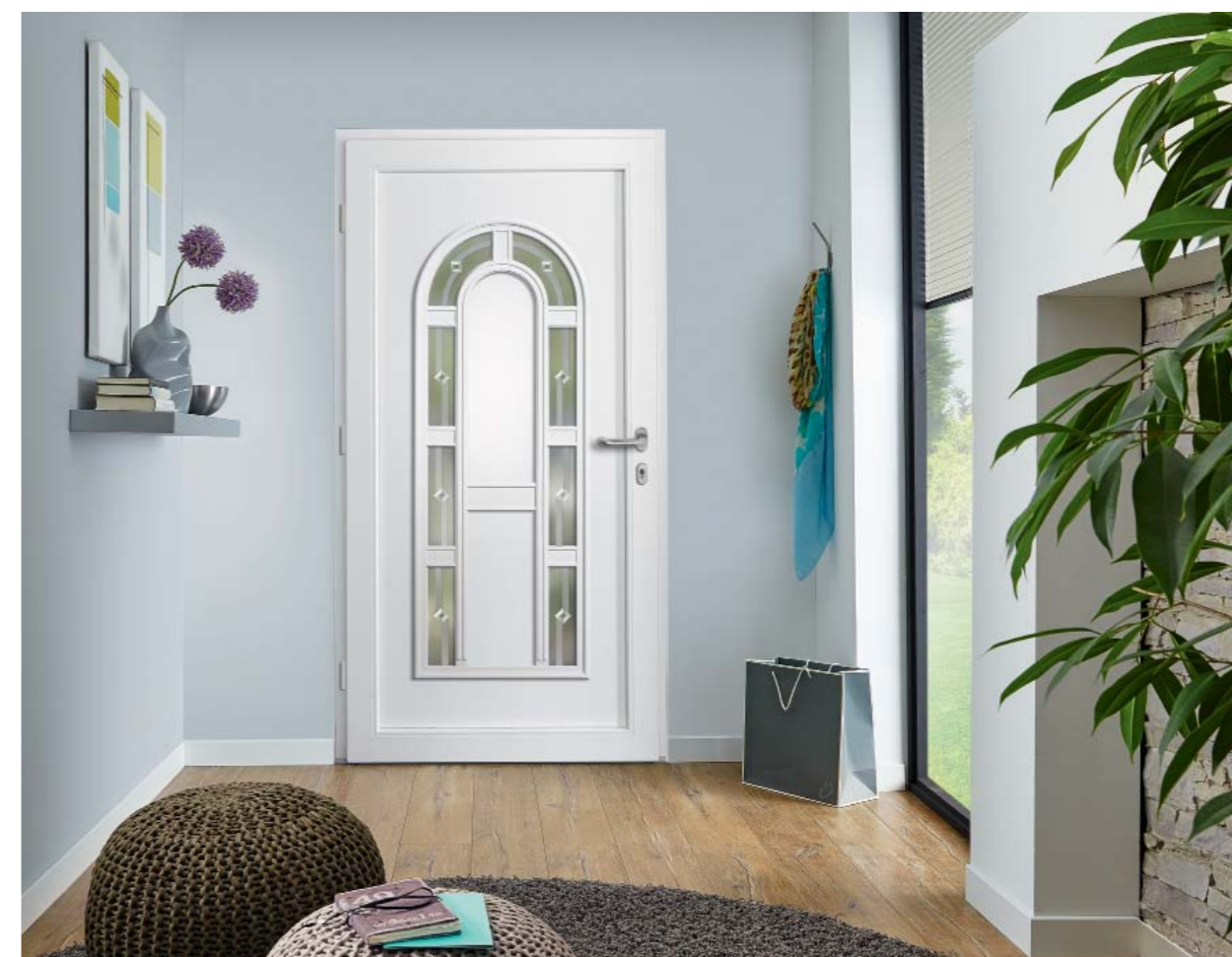

| ci-contre à droite |
Modèle 306-11 avec partie fixe en verre
Vitrage : G 1106 verre sablé avec
 bandeaux clairs et applications en
 cristal Swarovski®
Options : pose en applique
Poignée : 9022-13 inox

| détail ci-dessous |
Modèle 306-11 | G 1106 verre sablé
 avec bandeaux clairs et applications
 en cristal Swarovski®

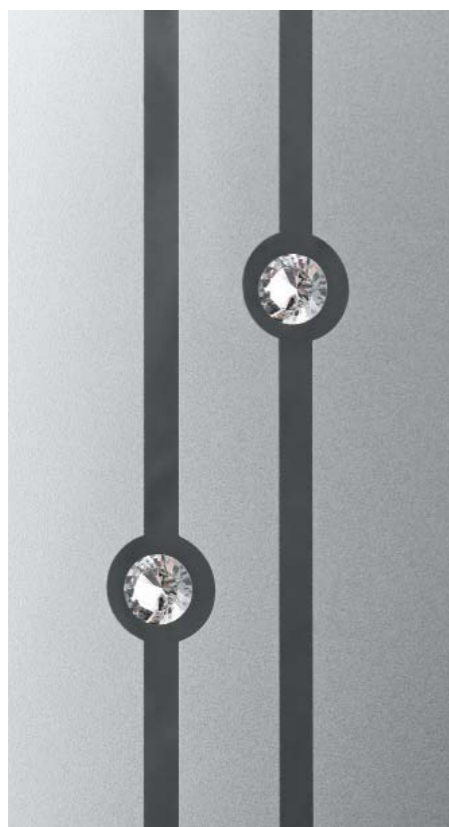

CLASSIQUE



3061-11 A



3061-11 B



3061-11 C

A | Modèle 3061-11
Options : verre Madras Uadi blanc
Poignée : 1021-13 inox

B | Modèle 3061-11
Vitrage : G 1360 Satinato blanc
avec facettes claires
Options : film décor noyer
Poignée : 9022-13 inox

C | Modèle 3061-11
Vitrage : G 607 Satinato blanc
avec verre cannelé et facettes claires
Options : pose en applique
Poignée : 1038-13 inox



| ci-dessus |
Modèle 3061-11 avec partie fixe en
verre
Vitrage : G 1107 verre sablé avec
bandeaux clairs et applications en
cristal Swarovski®
Options : RAL 7016 gris anthracite
Poignée : 1021-13 inox



A | **Modèle 3064-11**
Vitrage : G 779 véritable vitrail avec
 Satinato blanc et Orna 521 blanc
Poignée : 8767-13 inox

B | **Modèle 3062-11**
Vitrage : G 177 véritable vitrail avec
 Baroque blanc et Orna 521 blanc
Poignée : 764-5 chrome



3064-11

A

3062-11

B

C | **Modèle 3062-11** avec parties fixes
Vitrage : G 160 véritable vitrail
 bleu avec verre givré
Poignée : 8764-13 inox
*G 160 véritable vitrail réalisable en noir
 ou bleu.*

| ci-contre à gauche |
Modèle 3062-11 avec parties fixes en
 verre
Vitrage : G 160 véritable vitrail noir
 avec verre givré
Poignée : 8764-13 inox
*G 160 véritable vitrail réalisable en noir
 ou bleu.*



3062-11

C



| détail |
Modèle 3066-11 | verre G 177 véritable vitrail avec Baroque blanc et Orna 521 blanc

| ci-contre à droite |
Modèle 3066-11 avec parties fixes
Vitrage : G 177 véritable vitrail avec Baroque blanc et Orna 521 blanc
Options : pose en applique | plinthe design SB 750-1
Poignée : 8770-13 inox



CLASSIQUE



11-60

A



11-71

B

A | Modèle 11-60
Vitrage : G 242 verre semi-transparent
avec motif sablé et facettes claires
Poignée : 9022-13 inox



35-62

C

B | Modèle 11-71 cadres design-inox
affleurants
Vitrage : G 1236 verre sablé avec
bandeau clair et facettes claires
Options : RAL 7016 gris anthracite
Poignée : 1039-13 inox

C | Modèle 35-62
Options : film décor chêne doré |
verre Chinchilla blanc
Poignée : 1013-13 inox



| ci-dessus |
Modèle 35-62
Options : verre Pavé blanc
Poignée : 9023-13 inox



| ci-contre à gauche |
Modèle 50-60
Vitrage : G 500-20 verre sablé avec
pourtour clair
Options : pose en applique | film décor
gris anthracite
Poignée : 9023-13 inox

| ci-dessus |
Vue intérieure : Modèle 50-60
Vitrage : G 500-20 verre sablé avec
pourtour clair
Options : film décor gris anthracite
Béquille intérieure : 2008-13-1 inox



2517-10 A



2518-10 B

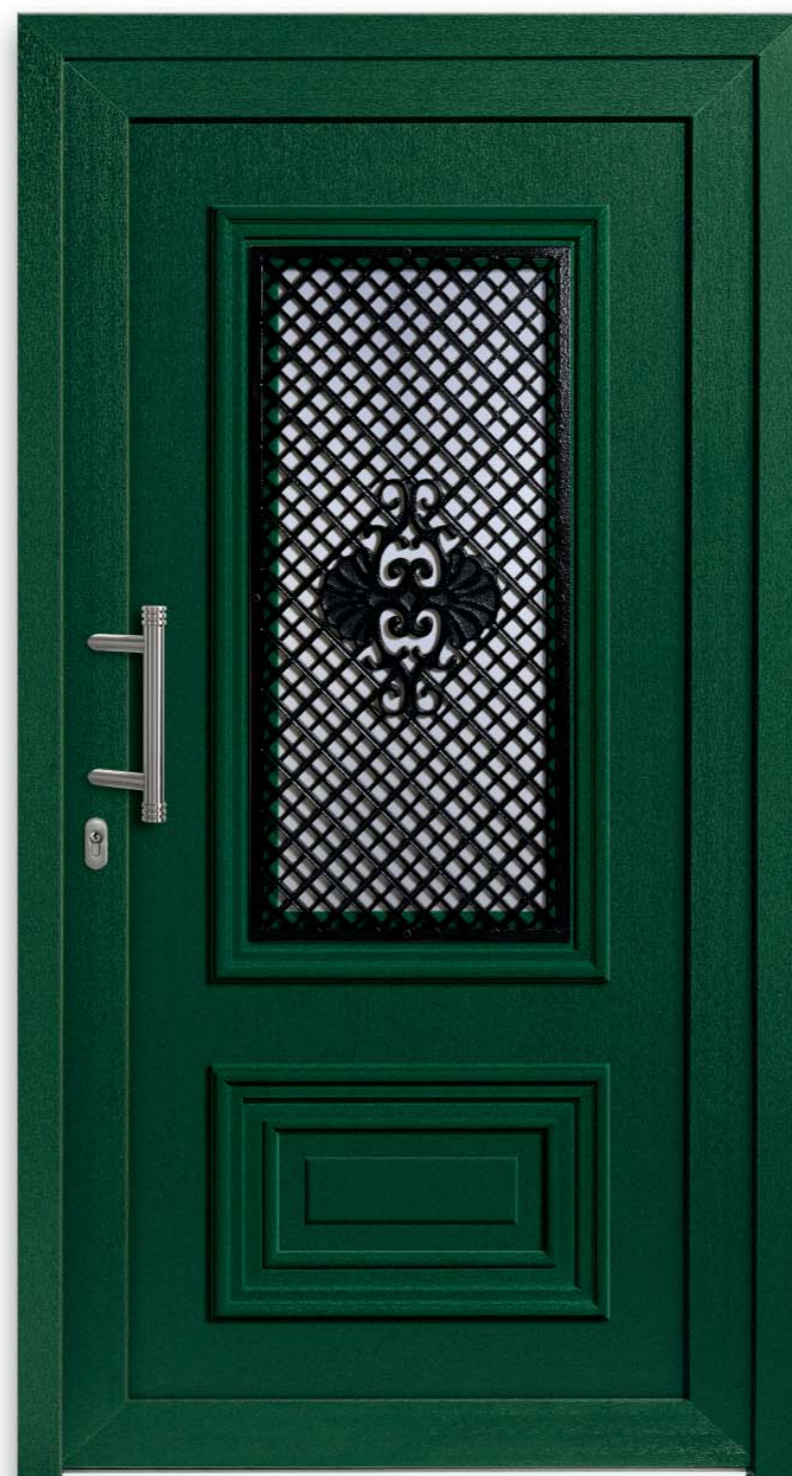

217-10 C

A | **Modèle 2517-10** avec grille décorative V 170
Options : verre Altdeutsch K blanc
Poignée : 8764-13 inox

B | **Modèle 2518-10** avec grille décorative V 180
Options : film décor gris | verre Satinato blanc
Poignée : 9044-13 inox

C | **Modèle 217-10** avec grille décorative V 175
Options : film décor vert foncé | verre Satinato blanc
Poignée : 1013-13 inox

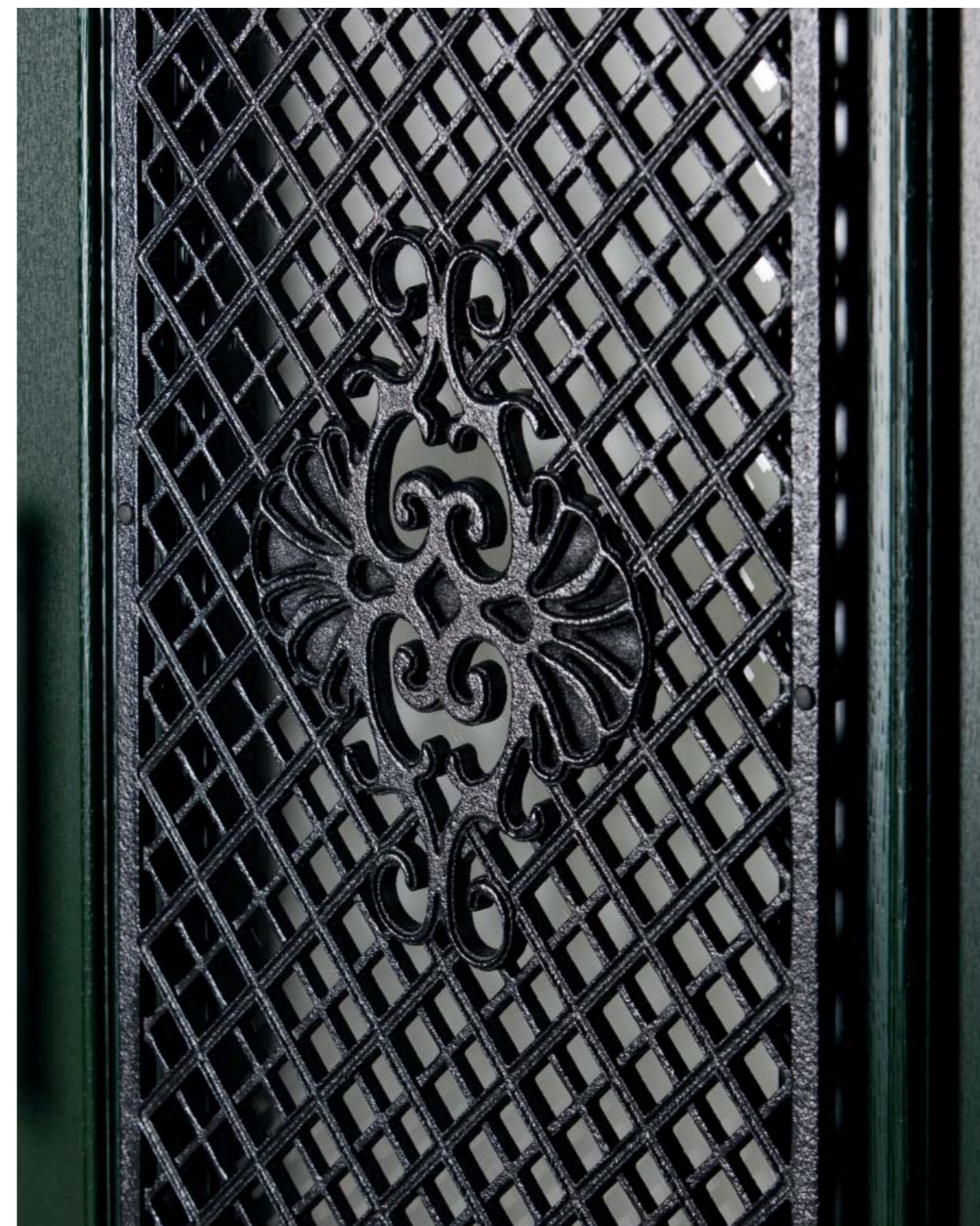

| détail ci-dessus |
 Modèle 217-10 avec grille décorative V 175

CLASSIQUE

A | Modèle 23-62
Options : verre Altdeutsch K blanc
Poignée : 763-2 laiton bruni

B | Modèle 3-62
Options : verre Satinato blanc
Poignée : 9038-13 inox



23-62

A



3-62

B

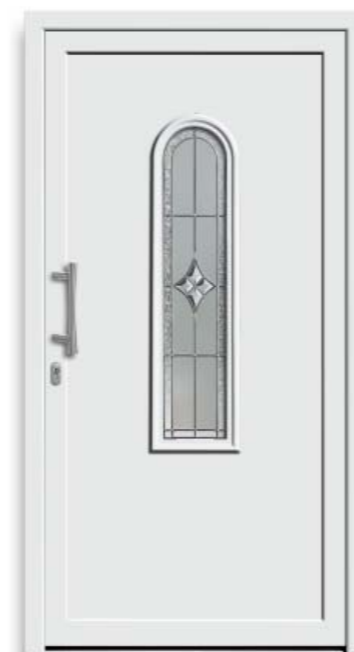

8-60

E



6161-62

F

E | Modèle 8-60
Vitrage : G 770 véritable vitrail
avec Satinato blanc et
Orna 521 blanc
Poignée : 1021-13 inox

F | Modèle 6161-62
Options : verre Orna 504 blanc
Poignée : 9038-13 inox

| ci-dessous |
Modèle 33-60 avec parties fixes en
verre
Vitrage : G 500-20 verre sablé avec
pourtour clair
Poignée : 9023-13 inox

C | Modèle 33-60
Options : film décor chêne doré |
verre Silvit blanc
Poignée : 731-2 laiton bruni



33-60

C



22-60

D

D | Modèle 22-60
Vitrage : G 1235 verre sablé avec
pourtours clairs
Options : RAL 7016 gris anthracite
Poignée : 8767-13 inox



CLASSIQUE

A | Modèle 23-61

Options : verre Masterpoint blanc
Poignée : 9022-13 inox



23-61

A



23-71

B

B | Modèle 23-71 cadre design-inox affleurant

Options : verre Chinchilla blanc
Poignée : 9023-13 inox



1562-61

C



1562-71

D

C | Modèle 1562-61

Options : verre Satinato blanc
Poignée : 1007-13 inox

D | Modèle 1562-71 cadre design-inox affleurant

Options : pose en applique | RAL 7001
gris argent | verre Orna 504 blanc
Poignée : 9037-13 inox



Modèle 1562-71 avec parties fixes en verre | cadre design-inox affleurant | Options : pose en applique | RAL 7016 gris anthracite | verre Satinato blanc | plinthe design SB 703-1 | Poignée : 1071-13 inox/film décor bois, intégrée

CLASSIQUE

A | Modèle 12-92
Poignée : 9050-13 inox

B | Modèle 6923-92
Options : film décor gris anthracite
Poignée : 9029-13 inox

C | Modèle 13-92
Options : RAL 3004 rouge pourpre
Poignée : 9038-13 inox

D | Modèle 4-92
Options : film décor chêne doré
Poignée : 731-1 laiton poli

E | Modèle 6924-92
Poignée : 9016-5 chrome



12-92

A



6923-92

B



13-92

C



4-92

D



6924-92

E



Modèle 12-92 | Options : pose en applique | RAL 7001 gris argent | Poignée : 8764-13 inox

Vous souhaitez une porte pleine ou vitrée ? Vous avez du mal à vous décider ? Nous avons la solution : la combinaison des deux permet de réaliser des modèles intéressants qui vous étonneront par leur aspect et leur qualité de fabrication. Les panneaux de soubassement destinés aux parties inférieures des portes existent avec différents motifs et sont réalisables en différentes couleurs ou films décors.



9002-92 A

A | Modèle 9002-92



9209-90 B

B | Modèle 9209-90
Options : film décor chêne doré



9012-92 C

C | Modèle 9012-92



9013-92 G

G | Modèle 9013-92
Options : RAL 7035 gris lumière



9112-90 H

H | Modèle 9112-90 | cassette
platebande



9702-92 I

I | Modèle 9702-92 | rainure
périphérique



9011-92 D

D | Modèle 9011-92
Options : RAL 7001 gris argent



9012-92 E

E | Modèle 9012-92
Options : surlongeur



9008-92 F

F | Modèle 9008-92
Options : film décor vert foncé



9401-90 J

J | Modèle 9401-90



9402-90 K

K | Modèle 9402-90



9409-95 L

L | Modèle 9409-95
Options : film décor chêne doré

ACCESSOIRES + TECHNIQUE

poignées

poignées coquilles

plinthes design

verres imprimés

verres décoratifs

types de pose

protection thermique

sécurité





Les accessoires décoratifs sont indispensables à votre entrée. La valeur et le caractère de votre porte d'entrée sont rehaussés par des accessoires tels que les poignées extérieures, les béquilles intérieures, les entrées de courrier, les heurtoirs, les plaques porte-noms, ou les plinthes design. Notre large choix vous garantit une harmonie jusque dans les détails. Les symboles ronds, ovales ou rectangulaires situés en dessous de chaque poignée vous indiquent la forme de la section du modèle.

Décor noyer



Véritable bois de Jatoba



Les poignées représentées sont disponibles dans les dimensions suivantes*:

1077-13	400 mm
1107-13	600 mm
1074-13	1000 mm
1073-13	1600 mm

Les poignées représentées sont disponibles dans les dimensions suivantes*:

1075-13	400 mm
1076-13	600 mm
1072-13	1000 mm
1071-13	1600 mm

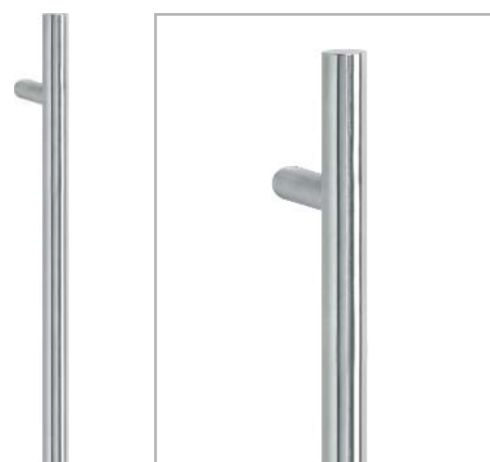

Les poignées représentées sont disponibles dans les dimensions suivantes*:

9022-13	400 mm
9023-13	600 mm
9024-13	800 mm
9025-13	1000 mm
9026-13	1200 mm
9027-13	1400 mm
9028-13	1600 mm
9029-13	1800 mm
9030-13	2000 mm



Les poignées représentées sont disponibles dans les dimensions suivantes*:

1038-13	400 mm
1039-13	600 mm
1040-13	800 mm
1041-13	1000 mm
1042-13	1200 mm
1043-13	1400 mm
1044-13	1600 mm
1045-13	1800 mm
1046-13	2000 mm



Les poignées représentées sont disponibles dans les dimensions suivantes*:

9221-13	400 mm
9222-13	600 mm
9223-13	800 mm
9224-13	1000 mm
9225-13	1200 mm
9226-13	1400 mm
9227-13	1600 mm
9228-13	1800 mm
9229-13	2000 mm



Les poignées représentées sont disponibles dans les dimensions suivantes*:

9230-13	400 mm
9231-13	600 mm
9232-13	800 mm

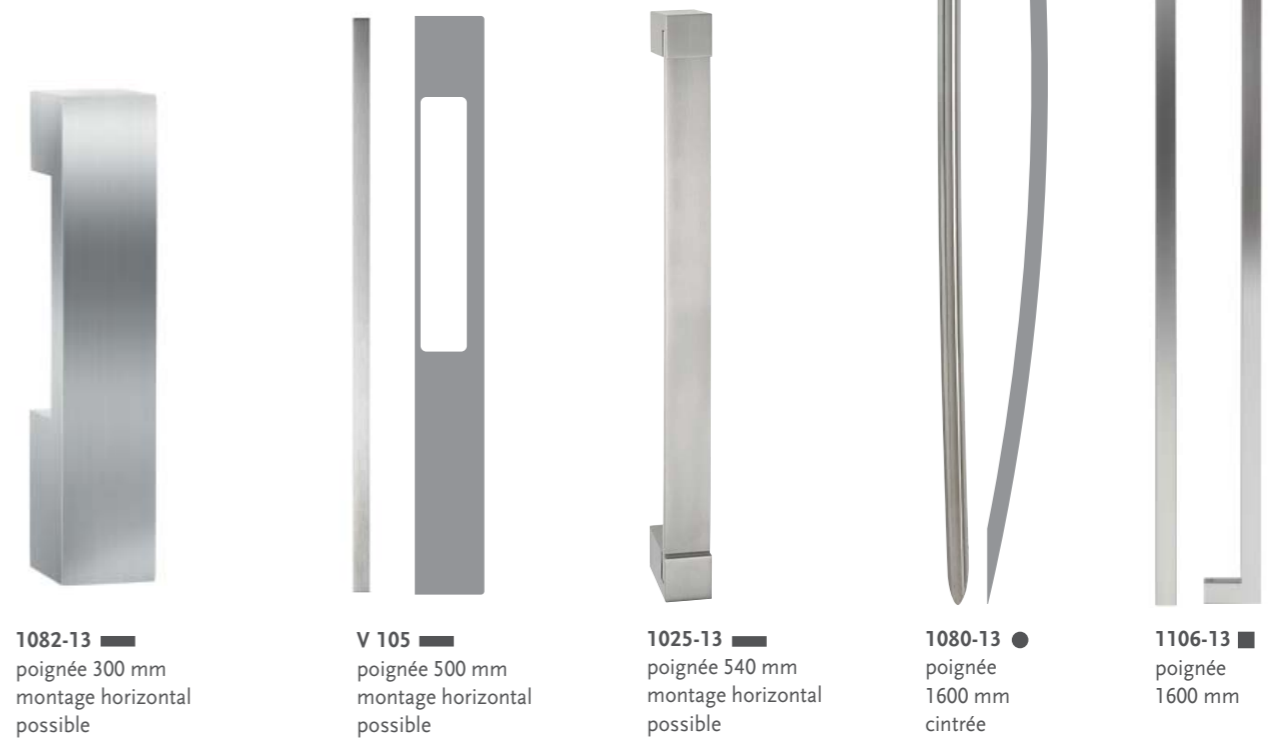
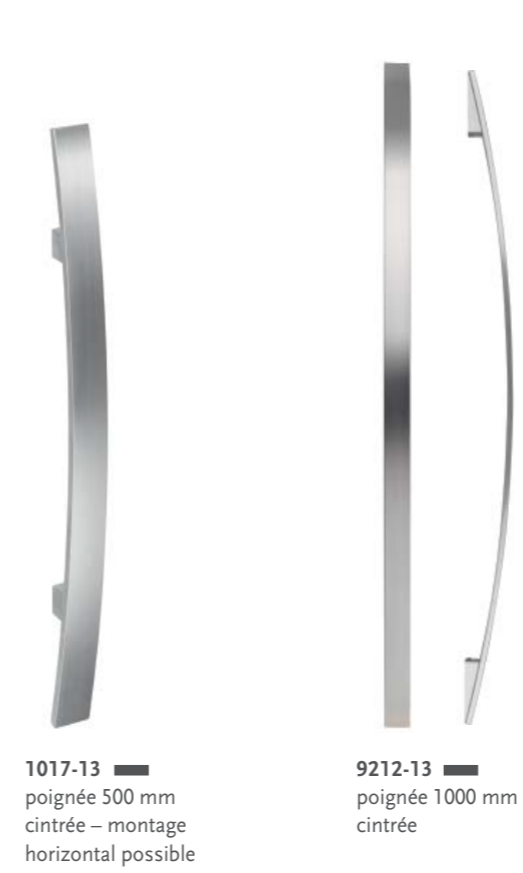



V 100
poignée coquille 220 mm



V 103
poignée coquille 430 mm



V 103LED
poignée coquille 430 mm avec éclairage LED



Les poignée coquilles représentées sont disponibles dans les dimensions suivantes :

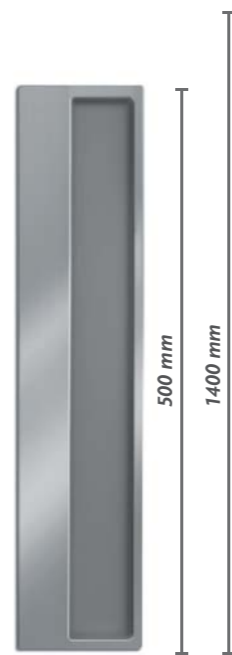

V 106
poignée coquille 500 mm

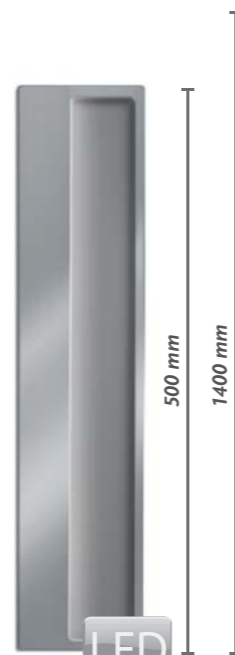

V 116 LED
poignée coquille 500 mm avec éclairage LED



V 114
poignée coquille 500 mm avec lecteur d'empreintes intégré

V 107
poignée coquille 1400 mm

V 117 LED
poignée coquille 1400 mm avec éclairage LED



V 115
poignée 1400 mm avec lecteur d'empreintes intégré



Poignée avec éclairage LED disponible dans les dimensions suivantes :

9126-13 LED	1200 mm
9127-13 LED	1400 mm
9128-13 LED	1600 mm



Poignée avec judas électronique (moniteur de surveillance inclus) disponible dans les dimensions suivantes :

1 1120-13	2 1125-13	1000 mm
1 1121-13	2 1126-13	1200 mm
1 1122-13	2 1127-13	1400 mm



Poignée disponible dans les dimensions suivantes :

9213-13	800 mm
9214-13	1200 mm
9215-13	1400 mm
9216-13	1600 mm



Poignée avec éclairage LED disponible dans les dimensions suivantes :

1142-13 LED	1200 mm
1143-13 LED	1400 mm
1144-13 LED	1600 mm



Poignée avec judas électronique (moniteur de surveillance inclus) disponible dans les dimensions suivantes :

1 1130-13	2 1135-13	1000 mm
1 1131-13	2 1136-13	1200 mm
1 1132-13	2 1137-13	1400 mm



1013-13 ●
poignée 310 mm



9045-13 ●
poignée 330 mm



9036-13 ●
poignée 255 mm



1021-13 ●
poignée 300 mm



8770-13
poignée 330 mm



9050-13 ●
poignée 450 mm
supports réglables
en aluminium



1064-13
poignée boule fixe
avec rosace
*pose sur le panneau
uniquement*



1064-13-G
poignée boule fixe avec
rosace



2003-13-I
béquille int. avec rosace



8764-13 ●
poignée 310 mm



8767-13 ●
poignée 330 mm



1022-13 ●
poignée 335 mm
mat/brillant



9034-13 ●
poignée 330 mm



9044-13 ●
poignée 360 mm



9065-13-I
béquille int. avec rosace



2002-13-I
béquille int. avec rosace



2006-13-I
béquille int.
finition inox avec rosace



9035-13 ●
poignée 400 mm



9048-13 ●
poignée 400 mm



9038-13 ●
poignée 330 mm



1014-13
poignée 370 mm



9037-13 ●
poignée 380 mm



2009-13-I
béquille int. avec rosace



2008-13-I
béquille int. avec rosace



2012-13-I
béquille int. avec rosace



1104-13
béquille avec rosace
de sécurité 245 mm



1101-13
béquille avec rosace
de sécurité 245 mm



9016-5 ●
poignée
255 mm brillant



764-5 ●
poignée
330 mm



8730-6 ●
poignée 300 mm
mat, anneau en laiton poli



784-6-I
béquille int.
245 mm mat



784-13-I
béquille int. 245 mm



725-13-O
rosace



725-13-KO
rosace de
sécurité



725-13-KVO
rosace



725-13-RER
rosace



784-5-I
béquille int.
245 mm brillant



725-5-O
rosace
brillant



725-5-KO
rosace de
sécurité
brillant



725-6-KO
rosace de
sécurité



9062-13
plaque avec bouton d'appel
ø 70 mm



725-13-E
rosace



725-13-KE
rosace de
sécurité



725-13-FE
rosace avec plaque
anti-rayures



725-13-QER
rosace



8784-5
heurtoir
190 mm brillant / mat



725-5-E
rosace
brillant



725-5-KE
rosace de
sécurité
brillant



725-6-E
rosace mat



9063-13
plaque avec bouton d'appel
85 x 85 mm



725-13-ZR
rosace ronde



725-13-ZRS
rosace ronde à coller



701-2
poignée
255 mm



761-2 ●
poignée
260 mm



705-2 ●
poignée
280 mm



731-2 ●
poignée
290 mm



708-2 ●
poignée
260 mm



763-2 ●
poignée
310 mm



731-1 ●
poignée
290 mm



9002-1 ●
poignée
300 mm



8510-1 ●
poignée
320 mm



9001-1 ●
poignée
400 mm



1002-1 ●
poignée
400 mm
poli/mat



9009-2
garniture
245 mm



784-2-1
béquille int.
245 mm



758-2-1
béquille int.
245 mm



9007-2-1
béquille int.
245 mm



784-1-1
béquille int.
245 mm



758-1-1
béquille int.
245 mm



725-1-O
rosace



725-1-KO
rosace de sécurité



725-1-KVO
rosace de sécurité



706-2
heurtoir 170 mm



725-2-E
rosace



725-2-KE
rosace de sécurité



725-2-O
rosace



725-2-KO
rosace de sécurité



725-2-KVO
rosace de sécurité



706-1
heurtoir 170 mm



725-1-E
rosace



725-1-KE
rosace de sécurité

Protection durable

Nos accessoires en laiton sont revêtus d'une couche de protection PVD (revêtement titane) les préservant des rayures, de l'usure et de la corrosion. Ce procédé vous garantit un aspect doré durable pendant de longues années.



3002-3-I
béquille int.
240 mm



9007-3-I
béquille int.
245 mm



706-3
heurtoir
170 mm



8731-3 ●
poignée
300 mm



8512-3 ●
poignée
330 mm



761-3 ●
poignée
260 mm



762-3 ●
poignée
290 mm



725-3-SE
rosace



725-3-KE
rosace de sécurité



725-3-KO
rosace de sécurité



725-3-KVO
rosace de sécurité



784-9-I
PVC blanc
béquille int. 245 mm



FSE-ID
lecteur d'empreintes



729-5 KTK judas
court
729-5 KTM judas
moyen
729-5 KTL judas
long

729-DTS
judas électronique
+ moniteur intérieur
à monter.



729-DTSA
judas électronique +
moniteur intérieur
monté en applique.



729-DTSF
judas électronique
+ moniteur intérieur
monté, affleurant.

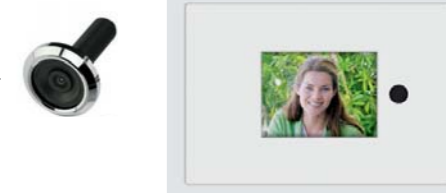

8700-WW
entrée de courrier
blanc ext. /
blanc int.

8700-WS
entrée de courrier
blanc ext. /
noir int.



8700-MW
entrée de courrier
aspect laiton ext. /
blanc int.

8700-MS
entrée de courrier
aspect laiton ext. /
noir int.



8700-EW
entrée de courrier
aspect inox ext. /
blanc int.

8700-ES
entrée de courrier
aspect inox ext. /
noir int.

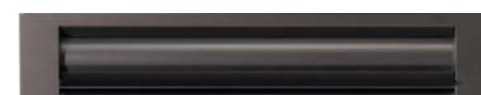

8700-DBW
entrée de courrier
brun foncé ext. /
blanc int.

8700-DBS
entrée de courrier
brun foncé ext. /
noir int.

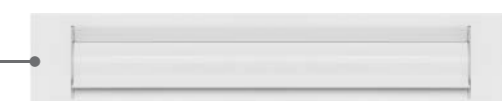

clapet int.
blanc avec gaine



clapet int.
noir avec gaine



Un cadre de compensation est livré pour
les panneaux jusqu'à 45 mm d'épaisseur.

Les applications affleurantes en design-inox n'ont pas uniquement un intérêt esthétique, mais ont également un intérêt pratique. Elles sont parfaitement intégrées dans la surface du panneau, sans arête saillante et sans débord sous lesquels la saleté pourrait se loger, le nettoyage de votre porte s'en trouve grandement facilité. Le traitement de surface appliqué au design-inox le rend particulièrement résistant à la corrosion, est insensible aux UV, et ne laisse pas apparaître les traces de doigts. Le design-inox présente une finition de haute qualité s'entretient facilement.



Avec une plinthe design, votre porte d'entrée aura un aspect élégant et sera protégée des dommages souvent constatés sur les parties basses des portes. Vous avez choisi une porte avec un panneau en applique ? La mise en place d'une plinthe design est ici particulièrement indiquée. Elle est réalisable en design-inox ou en PVC dans différentes finitions. Renseignez-vous auprès de votre installateur !



SB 710-9 design-inox affleurant | 100 mm



SB 703-1 design-inox affleurant fin | 30 mm



SB 710-7 design-inox affleurant avec carrés | 100 mm



SB 710-8 design-inox affleurant avec cercles | 100 mm



SB 700-6 inox Softline | 100 mm



SB 750-1 PVC profilé | 100 mm

VERRES IMPRIMÉS

Certains vous permettront à peine de distinguer vos visiteurs, alors que d'autres vous offriront une transparence optimale. Que décidez-vous ? Dans tous les cas ces vitrages vous procureront tous un maximum de clarté pour un maximum de confort.



Altdeutsch K blanc



Baroque blanc



Madras Pixel blanc



Madras Strip blanc



Madras Uadi blanc

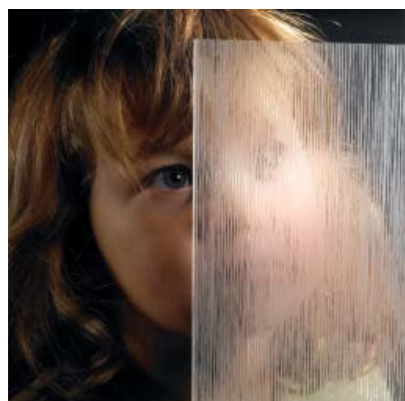

Cannes blanc



Chinchilla blanc



Delta blanc



Mastercarré blanc



Masterpoint blanc



Mousseline M 6



Verre givré



Gothic blanc



Cathédrale blanc



Orna 504 blanc

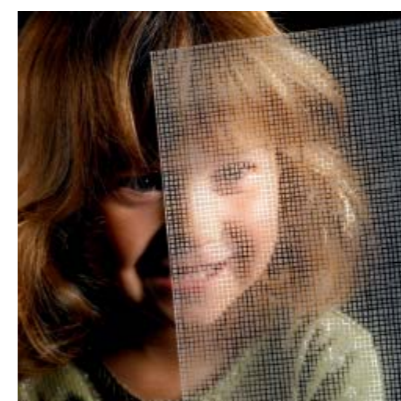

Quadrio blanc



Reflo



Madera blanc

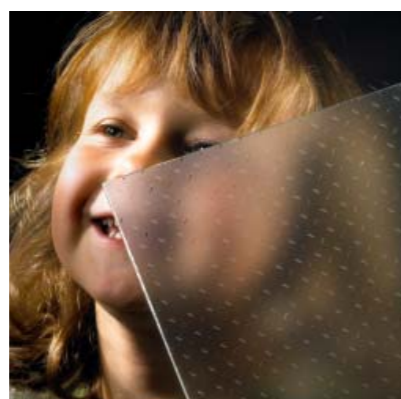

Madras Opus blanc



Madras Pavé blanc



Satinato blanc



Silk blanc



Silvit blanc



Véritable vitrail

Les véritables vitraux sont réalisés sous forme de vitrage triple. Le verre central, fabriqué à la main, est composé de multiples morceaux de verre de couleurs et de structures différentes, reliés par un profil en plomb dont les inter-sections sont soudées sur les deux côtés.

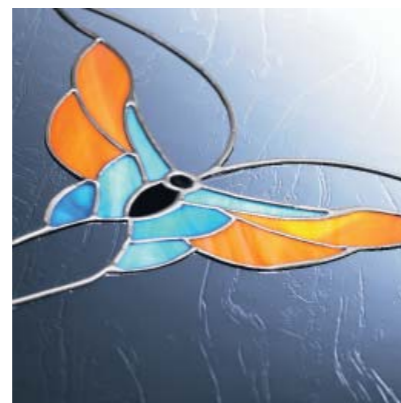

Véritable vitrail Tiffany

La technique Tiffany consiste à assembler à l'étain une mosaïque de petites pièces de verre dont les champs ont été au préalable recouverts d'une fine bande de cuivre. Le motif obtenu compose le verre central d'un triple vitrage.

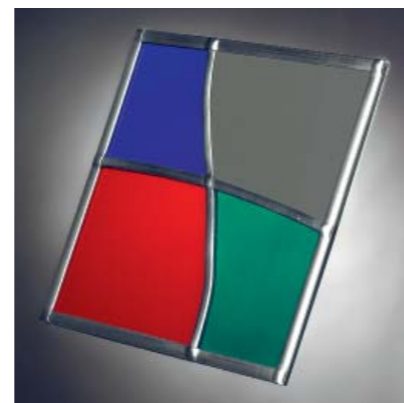

Décor plomb

Les vitrages décor plomb sont réalisés à la main sous forme de triple vitrage. Les motifs sont obtenus par application de films de couleur gris, vert, bleu ou rouge sur une des faces du verre. Une fine bande de plomb est collée sur les deux faces du verre et délimite les contours du motif.



Pierres de verre en couleur

Des pierres de verre clair ou coloré en forme de pyramide soulignent l'aspect noble de cette technique. Réalisables dans les coloris bleu, rouge, vert ou clair, elles sont collées dans l'espace d'air du double vitrage selon une technique spécifique.



Cristaux Swarovski®

Ces pierres précieuses de Swarovski scintillent dans le vitrage comme des diamants. Elles sont taillées dans du véritable cristal et leurs multiples facettes polies brillent de mille feux. Combinées avec des surfaces dépolies, leurs contrastes offrent un effet saisissant.

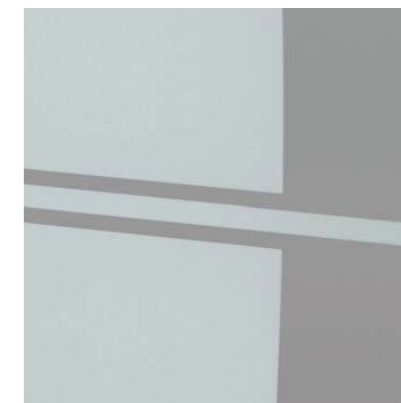

Verre sablé

Les verres sablés fascinent par l'alternance de surfaces mates et transparentes. Un violent jet de sable est projeté sur la surface du verre et lui donne un aspect dépoli. Au préalable, un pochoir avec des motifs a été créé pour préserver des parties claires. Sur les photos du catalogue, les surfaces claires sont en réalité opaques, les surfaces sombres sont en réalité transparentes.

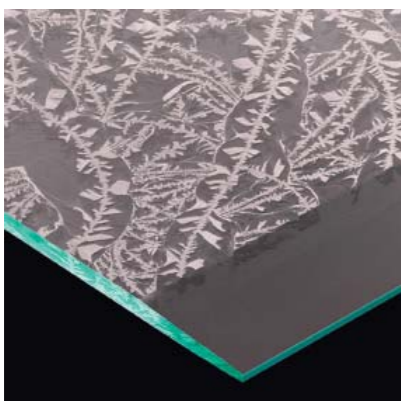

Véritable verre biseauté

Cette technique consiste à meuler en biseau les rebords du verre. Les champs biseautés permettent d'obtenir une diffraction de la lumière et donnent des effets fascinants.



Véritable verre gravé et filets de Versailles

En gravant le verre par meulages et polissages successifs, nous obtenons un motif dont les contours sont révélés par la diffraction de la lumière. Un jeu de lumière d'une rare élégance.

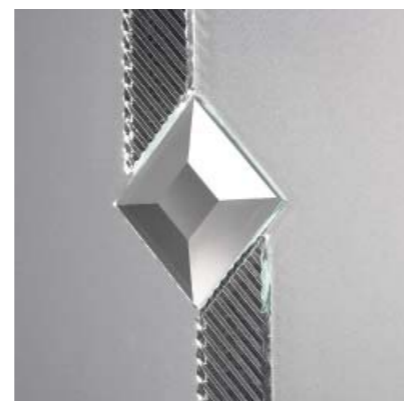

Pierres de verre et facettes

Des applications de verre clair ou coloré apportent une touche d'originalité au motif. Ces éléments sont fixés sur le verre par l'intermédiaire d'une colle invisible qui durcit sous l'effet d'une lumière ultraviolette.

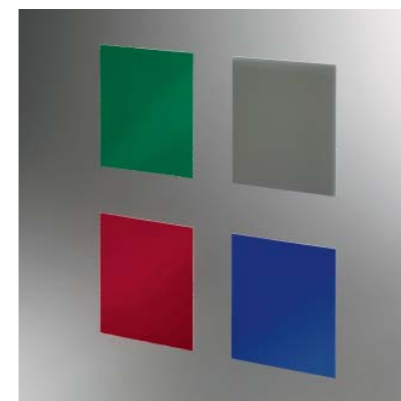

Motif couleur

Les applications de couleur produisent un contraste intéressant sur les motifs sablés. Ces films de couleur résistent aux UV et conservent leur couleur originale. Ils sont disponibles dans les coloris gris, vert, bleu ou rouge.

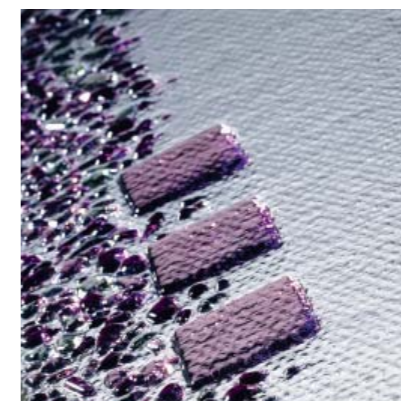

Fusing

Des morceaux de verre de différentes formes et couleurs sont appliqués sur une feuille de verre transparent. L'ensemble est inséré dans un four et les différents éléments fusionnent entre eux. La structure en relief obtenue sur la face externe présente des brillances de couleur extraordinaires.

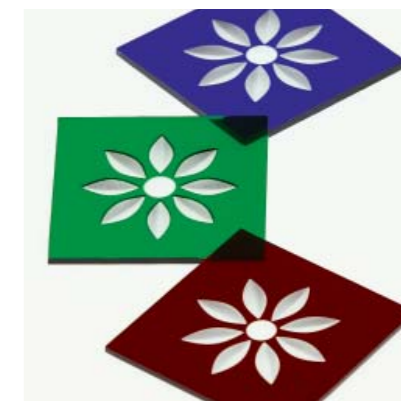

Motif gravé sur verre bicouche

Des motifs sont gravés sur pièces de verre dont la surface comporte une couche colorée appliquée à la main. Les petites bulles d'air présentes dans ce verre sont caractéristiques de la qualité de ce produit disponible dans les coloris bleu, vert ou rouge.



Bâtonnets de verre

Des bâtonnets de verre transparents donnent un aspect moderne et élégant aux vitrages sablés. Ces bâtonnets sont collés sur le verre par la technique du collage UV. La réflexion de la lumière sur ces applications révèle toute la beauté de cette technique.



Applications en verre structuré

Les applications en verre structuré sont le point de mire des verres décoratifs sablés. Leur structure permet à la lumière d'être réfléchi par les multiples facettes qui composent leur surface. Ces éléments de verre sont collés par la technique du collage UV.

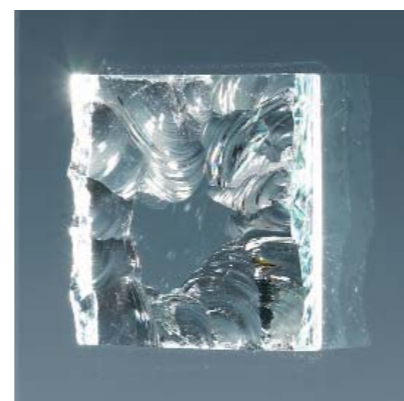

Verre taillé à la main

Sculptée au marteau et au burin, la surface du verre présente un aspect brut. La structure, toujours différente, se présente comme des coquillages qui reflètent la lumière de manière aléatoire. Chaque élément est unique et vous offrira un jeu de lumière de toute beauté.

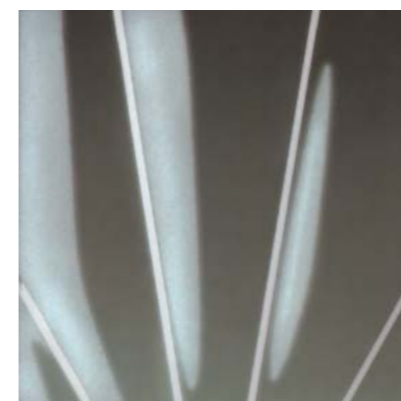

Verre bombé

Une feuille de verre est déposée sur un cadre à la forme définie, puis placée dans un four. Ramollie sous l'effet de la chaleur, cette feuille de verre se déforme sous l'influence de la gravité. Le verre reste transparent mais déforme légèrement l'image en raison de son bombage.



Technique LED

Cette technique innovante produit des effets de lumière fascinants. Les bandeaux à LED sont intégrés dans l'intercalaire du double vitrage et leurs rayons lumineux viennent éclairer par diffraction les parties sablés du motif.

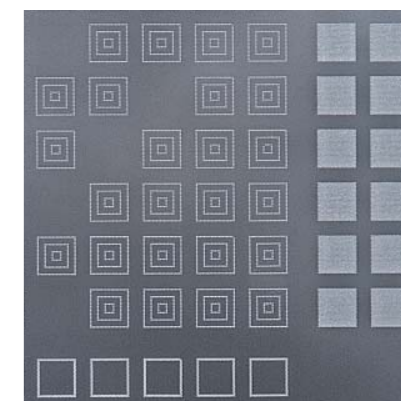

Gravure au laser

Motifs en filigranes, représentations réalistes de photos, arts graphiques, formes géométriques, tout est possible avec la gravure laser. Par un éclairage latéral, le motif gravé apparaît avec un éclat saisissant, car les multitudes de petits points gravés au laser diffractent la lumière et produisent un étincellement extraordinaire.

DIFFÉRENTS TYPES DE POSE

Panneau posé en feuillure ou en applique sur l'ouvrant ?

Nous proposons trois types de pose du panneau sur la porte en fonction de vos desiderata. Réfléchissez et choisissez entre la pose en applique sur la face extérieure ou sur les deux faces de la porte, ou tout simplement pour la pose traditionnelle en feuillure. Habituellement, les panneaux sont posés dans la feuillure de la porte. Ce procédé se distingue par une petite différence de niveau située entre la surface du panneau et le profil de porte. Lorsque le panneau est monté en applique sur la face extérieure, le panneau recouvre avec élégance l'ouvrant de la porte.

Notre conseil :

Si vous voulez vraiment vous faire plaisir, optez pour la pose en applique sur les deux faces de la porte. Des surfaces planes, à l'extérieur comme à l'intérieur, présentent une esthétique sans compromis. Cette variante a en plus l'avantage de présenter un excellent coefficient d'isolation et un entretien facilité. Vous trouverez des informations concernant la sécurité et l'isolation thermique sur les pages suivantes.

POSE EN APPLIQUE 1 FACE



POSE EN FEUILLURE



POSE EN APPLIQUE 2 FACES





Porte d'entrée des années 70
Épaisseur env. 30-50 mm, simple vitrage, serrure standard. Sans joints d'étanchéité.



Protection thermique standard
Panneau en feuillure avec double vitrage, verre intérieur faiblement émissif, remplissage Argon, intercalaire à „bord chaud“. Noyau isolant haute performance.
Coefficient U du verre : 1,1 W/m²K**
Coefficient U d'un panneau* épaisseur 28 mm avec vitrage : 1,1 W/m²K

Pack thermique
Panneau en feuillure avec triple vitrage, verres intérieur et extérieur faiblement émissifs, remplissage Argon, intercalaire à „bord chaud“. Noyau isolant haute performance.
Coefficient U du verre : 0,7 W/m²K**
Coefficient U d'un panneau* épaisseur 42 mm avec vitrage : 0,8 W/m²K

Pack thermique „Premium“
Panneau posé en applique 1 face avec triple vitrage. verres intérieur et extérieur faiblement émissifs, remplissage Argon, intercalaire à „bord chaud“. Noyau isolant haute performance.
Coefficient U du verre : 0,7 W/m²K**
Coefficient U d'un panneau* épaisseur 42 mm avec vitrage : 0,8 W/m²K

Pack thermique „Premium Plus“
Panneau posé en applique 2 face avec quadruple vitrage. verres intérieur et extérieur faiblement émissifs, remplissage Argon, intercalaire à „bord chaud“. Noyau isolant haute performance.
Coefficient U du verre : 0,5 W/m²K**
Coefficient U d'un panneau* épaisseur 90 mm avec vitrage : 0,4 W/m²K

* Tous les calculs ont été réalisés sur la base d'un panneau modèle 6508, en dimensions 1000 x 2000 mm.
**Les verres décoratifs tels que les vitraux au plomb obtiennent des coefficients U moins performants.

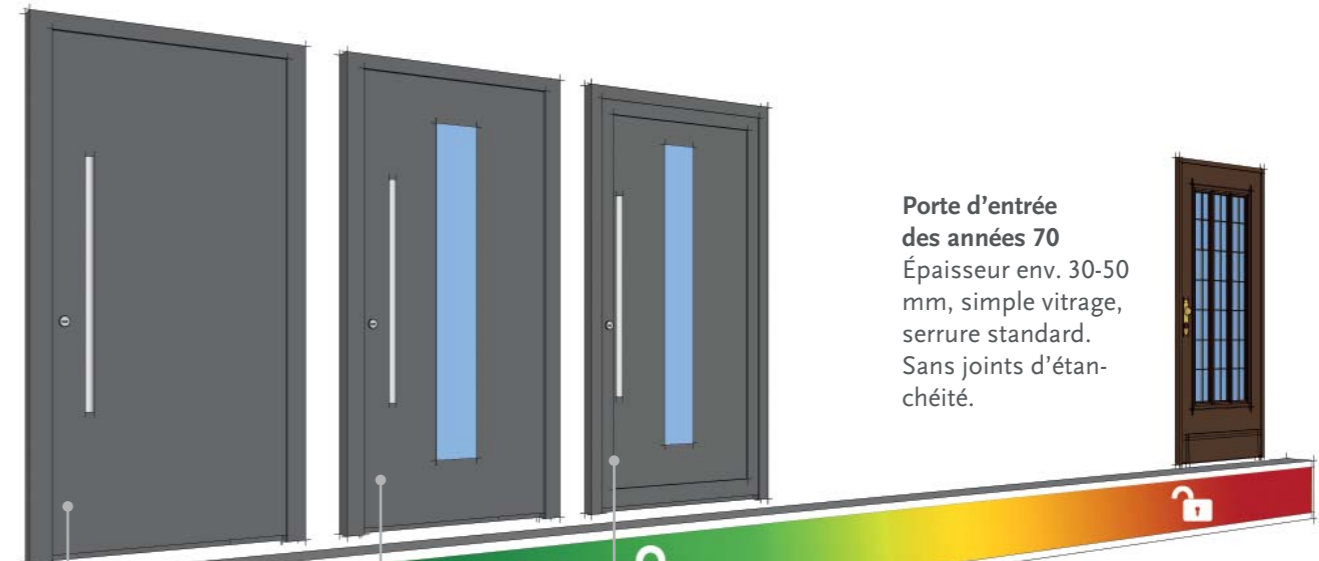

Porte d'entrée des années 70
Épaisseur env. 30-50 mm, simple vitrage, serrure standard. Sans joints d'étanchéité.



Pack sécurité 1 (modèles vitrés ou non vitrés)
Sécurité certifiée, panneau conforme aux normes de sécurité RC1 .
Vitrage extérieur feuilleté 6 mm. Le vitrage est collé en périphérie dans la feuillure du panneau.
Collage périphérique
Verre feuilleté 6 mm

Pack sécurité 2 (modèles vitrés ou non vitrés)
Sécurité certifiée, panneau conforme aux normes de sécurité RC2.
Plaques réalisées dans un matériau hautement résistant.
Vitrage extérieur feuilleté 10 mm (P4A). Le vitrage est collé en périphérie dans la feuillure du panneau.
Collage périphérique
Verre feuilleté 10 mm
plaque haute résistance

Pack sécurité 3 (uniquement pour panneaux non vitrés)
Sécurité certifiée, panneau non vitré conforme aux normes de sécurité RC3.
Le noyau isolant intègre en son centre et sur toute sa surface une tôle d'acier de 2 mm d'épaisseur. Combinée avec les plaques extérieures très résistantes, cette solution permet d'obtenir une résistance à l'effraction très efficace sur les panneaux pleins, non vitrés.
tôle d'acier
plaque haute résistance

INDEX DES MODÈLES

Modèle	Page	Modèle	Page	Modèle	Page	Modèle	Page	Modèle	Page
3	260	3061	248, 249	6427	62, 63	6778	35	6998	178, 179
4	264	3062	250, 251	6437	110, 111	6779	37	6999	178
8	261	3064	251	6438	116, 117	6781	129, 133, 139	9002	266
11	254	3066	252, 253	6440	97	6782	129, 133, 139	9008	266
12	264, 265	4141	224	6441	98, 99	6789	135, 140	9011	266
13	264	4142	222, 223	6447	232, 233	6790	134, 141	9012	266
22	260	4143	224, 225	6448	234	6791	134, 141	9013	267
23	260	4151	206, 207	6450	217	6792	135, 140	9112	267
23	262	6146	146	6451	216	6810	80, 81	9209	266
25	232	6147	146, 147	6452	218	6812	44	9401	267
33	260, 261	6148	148	6453	219	6814	69	9402	267
35	254, 255	6149	112, 113	6456	226, 227	6817	86, 87	9409	267
50	256, 257	6151	60	6457	227	6821	56, 57	9702	267
150	108, 109	6157	60, 61	6460	190, 191	6841	100, 101	RA-100	20 - 22
172	82, 83	6158	60	6469	64	6847	50, 51	RA-200	20, 22
181	96, 97	6159	71	6497	26, 27, 128, 132, 138, 145, 149, 158, 159, 166, 167	6848	72	RA-300	20, 23
186	192 - 195	6161	261	6508	74, 75	6849	99	RA-350	22
200	210 - 213	6164	114, 115	6514	102, 103	6860	38, 39	RA-500	20, 24
201	242	6165	116	6516	92, 93	6861	41	RA-550	20, 24, 25
202	214, 215	6167	112	6524	52	6862	41	RA-900	20, 24, 25
205	209	6168	91	6525	104 - 107	6864	16, 17, 143, 144		
208	208, 209	6172	35, 127, 128, 132, 137, 138, 144	6532	56	6868	31		
214	236, 237	6173	145	6534	53	6872	30, 31		
217	202, 203, 258, 259	6182	17	6537	76, 77	6873	28, 29		
224	212	6184	15	6541	234, 235	6876	12, 13		
301	228, 229	6185	15	6547	186 - 189	6877	6-9		
302	230, 231	6188	44, 45	6554	217	6878	14, 15, 129, 133, 139, 145		
306	244 - 247	6193	58	6559	70, 71	6879	11		
317	242, 243	6194	58	6560	65	6898	41		
340	205	6195	58, 59	6568	53	6914	94		
342	204, 205	6198	94, 95	6620	162	6921	78, 79		
343	205	6199	34, 35	6621	162	6923	264		
346	190	6203	119	6622	162	6924	264		
406	238, 239	6206	118	6625	163	6928	82		
414	220, 221	6215	120	6629	161, 162	6931	90, 91		
417	242	6223	120	6633	163	6934	175		
420	200, 201	6231	118	6639	164, 165	6935	175		
424	196 - 199	6233	122, 123	6665	128, 131, 132, 138, 144	6936	174		
425	198	6242	121	6718	10, 11	6937	175		
450	240, 241	6272	118	6721	11	6938	175		
1004	206	6277	120	6756	31	6939	172, 173		
1211	171	6289	121	6757	40	6957	36, 37		
1213	170	6296	120	6758	43	6973	151		
1216	169, 170	6333	88, 89	6759	42, 43	6974	152, 153		
1217	170	6376	239	6760	18, 19	6975	152		
1501	109	6409	66, 67, 157	6761	72, 73	6976	154, 155		
1562	262, 263	6410	68, 69	6764	69	6978	84, 85		
2503	111	6418	48, 49	6775	40	6994	182, 183		
2516	190	6419	47	6777	54, 55	6995	180, 181		
2517	258	6420	46, 47			6997	183		
2518	258								

Remarques :
Les dimensions des portes représentées ne sont pas obligatoirement à l'échelle. Pour des raisons esthétiques, les portes avec panneaux en applique sont représentées avec des rosaces cylindriques intégrées, et celles avec panneaux en feuillure avec des rosaces ovales. D'autres exécutions sont réalisables. Quelques portes présentent des équipements optionnels que nous pouvons fournir en plus-value. Pour les besoins d'un rendu photographique optimal, les vitraux représentés dans ce catalogue ont été rétro-éclairés. Nous nous réservons le droit de modifications techniques, de variations de teintes et d'erreurs typographiques. Les modèles présentés sont des modèles déposés. Toutes les photos publiées dans ce catalogue sont protégées par les lois du copyright. En conséquence, toute reproduction, même partielle, devra faire l'objet d'une autorisation écrite de RODENBERG Türsysteme AG. Dans tous les cas, RODENBERG AG devra être citée comme source.

INDEX DES ACCESSOIRES

Accessoires	Page	Accessoires	Page	Accessoires	Page	Accessoires	Page	Accessoires	Page	Accessoires	Page
701-2	278	725-5-KO	277	1038-13	268	1132-13	273	9002-1	279	9126-13LED	273
705-2	278	725-5-O	277	1039-13	268	1135-13	273	9007-2-I	278	9127-13LED	273
706-1	279	725-6-E	277	1040-13	268	1136-13	273	9007-3-I	280	9128-13LED	273
706-2	278	725-6-KO	277	1041-13	268	1137-13	273	9009-2	278	9212-13	271
706-3	280	729-5 KTK	281	1042-13	268	1142-13LED	273	9016-5	277	9213-13	273
708-2	278	729-5 KTL	281	1043-13	268	1143-13LED	273	9022-13	268	9214-13	273
725-13-E	276	729-5 KTM	281	1044-13	268	1144-13LED	273	9023-13	268	9215-13	273
725-13-FE	276	729-DTS	281	1045-13	268	2002-13-I	275	9024-13	268	9216-13	273
725-13-KE	276	731-1	279	1046-13	268	2003-13-I	275	9025-13	268	9221-13	269
725-13-KO	276	731-2	278	1064-13	275	2006-13-I	275	9026-13	268	9222-13	269
725-13-KVO	276	758-1-I	279	1064-13-G	275	2008-13-I	275	9027-13	268	9223-13	269
725-13-O	276	758-2-I	278	1071-13	269	2009-13-I	275	9028-13	268	9224-13	269
725-13-QER	276	761-2	278	1072-13	269	2010-3-I	280	9029-13	268	9225-13	269
725-13-RER	276	761-3	280	1073-13	269	2012-13-I	275	9030-13	268	9226-13	269
725-13-ZR	276	762-3	280	1074-13	269	3002-3-I	280	9034-13	274	9227-13	269
725-13-ZRS	276	763-2	278	1075-13	269	8510-1	279	9035-13	274	9228-13	269
725-1-E	279	764-5	277	1076-13	269	8512-3	280	9036-13	274	9229-13	269
725-1-KE	279	784-13-I	276	1077-13	269	8700-DBS	281	9037-13	274	9230-13	269
725-1-KO	279	784-1-I	279	1080-13	271	8700-DBW	281	9038-13	274	9231-13	269
725-1-KVO	279	784-2-I	278	1082-13	271	8700-ES	281	9044-13	274	9232-13	269
725-1-O	279	784-5-I	277	1101-13	276	8700-EW	281	9045-13	274	FSE-ID	281
725-2-E	278	784-6-I	277	1104-13	276	8700-MS	281	9048-13	274	V100	272
725-2-KE	278	784-9-I	280	1106-13	271	8700-MW	281	9050-13	275	V103	272
725-2-KO	278	1002-1	279	1107-13	269	8700-WS	281	9054-13	270	V103LED	272
725-2-KVO	278	1006-13	270	1120-13	273	8700-WW	281	9055-13	270	V105	271
725-2-O	278	1007-13	270	1121-13	273	8730-6	277	9056-13	270	V106	272
725-3-KE	280	1013-13	274	1122-13	273	8731-3	280	9062-13	276	V107	272
725-3-KO	280	1014-13	274	1125-13	273	8764-13	274	9063-13	276	V114	272
725-3-KVO	280	1017-13	271	1126-13	273	8767-13	274	9065-13-I	275	V115	273
725-3-SE	280	1021-13	274	1127-13	273	8770-13	274	9067-13-I	270	V116LED	272
725-5-E	277	1022-13	274	1130-13	273	8784-5	277	9095-13	270	V117LED	272
725-5-KE	277	1025-13	271	1131-13	273	9001-1	279	9096-13	270		



MADE IN GERMANY

CONFIGUREZ LA PORTE DE VOS RÊVES !

Quelle porte est adaptée au style de votre maison ?

Amusez-vous à la configurer devant votre écran !

Rendez-vous sur notre site internet.



WWW.RODENBERG.AG

